

SIMONA



SIMONA® Fertigteile
für Maschinenbau und Transporttechnik

Über SIMONA	4
-------------	---

Gleitschienen	6
Keilriemenführungen	18
Profil-Stahl	21
Gleitleisten für Scharnierbandketten	25
Geländerführungen passend für Flach-, C- und M-Stahl	35
Sonderprofile	48
Kompakt-Kurvenführungen für Scharnierbandketten	52

SIMONA weltweit	54
-----------------	----

Lagerware/Auf Anfrage lieferbar

Ohne Mindestmengen bestellbare Artikel sind im Lieferprogramm **fett** gedruckt. Mager geschriebene Abmessungen und andere Formate können bei entsprechender Mindestmenge auf Anfrage gefertigt werden. Bitte wenden Sie sich bei Fragen direkt an unsere Verkaufsmitarbeiter.

Erläuterung

Alle Formatangaben in den Tabellen soweit nicht anders angegeben in mm.

Setzen Sie auf Qualität und Kompetenz



Bei Fertigteilen aus Kunststoff sind zwei Dinge maßgeblich: Der Werkstoff, mit dem alle Ihre Anforderungen erfüllt werden und der Partner, der Ihnen von der Auswahl des Werkstoffes bis zur Projektierung vor Ort beratend zur Seite steht. Beste Qualität und höchste Kompetenz – das bietet Ihnen SIMONA.

SIMONA führt ein großes Sortiment an Fertigteilen aus ultrahochmolekularem Polyethylen in den Produkttypen dehoplast® PE-1000 und dehoplast® PE-55. Diese Werkstofftypen haben sich zur Herstellung von Gleitleisten, Gleitschienen, Geländerführungen und anderen durch Abrieb beanspruchten Komponenten bestens bewährt.

Profitieren Sie von unserer Dynamik und Leidenschaft – Willkommen bei SIMONA



Hinter jedem Produkt unseres Unternehmens stehen Menschen, die es entwickelt und produziert haben. Unsere Mitarbeiter haben SIMONA mit ihrem Denken, ihrem Handeln und ihrer Leidenschaft geprägt und in 150 Jahren zu einem der weltweit führenden Hersteller thermoplastischer Kunststoffhalbzeuge werden lassen.

Produkte für jede Anforderung

SIMONA bietet Ihnen weltweit das breiteste Programm an thermoplastischen Halbzeugen und Fertigteilen. Unser umfassendes Angebot stellt Ihnen Rohre, Formteile, Armaturen, Platten, Stäbe, Profile und Schweißdrähte für praktisch jede Ihrer Anwendungen zur Verfügung. Die Werkstoffvielfalt reicht dabei von PE und PP bis zu PVC, PVDF, E-CTFE und PETG. Auf Wunsch entwickeln wir in enger Zusammenarbeit mit Ihnen ein auf Ihre Bedürfnisse abgestimmtes Produkt.

Erstklassige Qualität

Unsere Produkte und Dienstleistungen garantieren Ihnen ein Höchstmaß an Qualität. Bei der Realisierung Ihrer Projekte legen wir größten Wert auf Professionalität. Dafür steht unser Qualitätsmanagement – darauf können Sie sich verlassen.

Weltweites Vertriebsnetz

Mit einem weltweiten Netz von Tochterunternehmen und Vertriebspartnern kann SIMONA flexibel, schnell und zuverlässig liefern. Wir freuen uns, Ihnen weiterhelfen zu können.

Erstklassige Beratung

Als Kunde stehen Sie im Mittelpunkt unserer Aktivitäten: Von der Entwicklung des Projektes über den Einkauf der Rohstoffe, die Produktion bis zur Projektierung vor Ort stehen wir als beratender Partner an Ihrer Seite. Darüber hinaus stellen wir Ihnen gerne alle Unterlagen zu unseren Produkten zur Verfügung und bieten bei Bedarf spezielle Schulungen an.

Fertigteile nach Zeichnung

Unsere modernen Fertigungseinrichtungen ermöglichen eine präzise Herstellung von individuellen Fertigteilen nach Ihren Wünschen und Angaben (Fertigteile nach Zeichnung). Nutzen Sie unsere jahrzehntelange Erfahrung im Zerspanungsbereich und nennen Sie uns Ihre Anforderungen.

Um Fertigteile nach Ihren Vorstellungen herstellen zu können, benötigen wir Ihre Konstruktionsvorlagen. Beste Ergebnisse und schnellste Verarbeitung garantieren digitale Vorlagen in den gängigen CAD-Formaten.



Das Qualitäts- und Umweltmanagementsystem der SIMONA AG ist nach DIN EN ISO 9001 : 2000 und DIN EN ISO 14001 : 2005 zertifiziert.

Das Qualitätsmanagementsystem Druckgeräterichtlinie der SIMONA AG ist nach 97/23/EG Anhang I, Absatz 4.3. zertifiziert.



Gleitschienen

RK-Gleitschiene für Rundgliederkette nach DIN 766 und 764, dehoplast® PE-55, grün

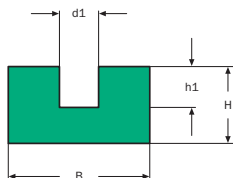

			B	H	d1	h1						Gewicht	Artikelnummer	Bestellnummer
			mm	mm	mm	mm						kg/m		
			30	15	7	8						0,374	1451 RK 06	010009452
			35	20	9	10						0,574	1451 RK 08	010009453
			45	25	11	12						0,928	1451 RK 10	010009454
			55	30	15	16						1,302	1451 RK 13	010009455

CKR-Gleitschiene für Rundgliederkette nach DIN 766 und 764, passend für C-Stahl, dehoplast® PE-55, grün

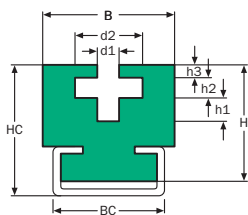

C-Stahl* Nr.			BC	B	H	HC	d1	d2	h1	h2	h3		Gewicht	Artikelnummer	Bestellnummer
			mm	mm	mm	mm	mm	mm	mm	mm	mm		kg/m		
44 C 05			38	45	40	45	7	23	8	7	4,5		2,220	1451 CKR 0605	010009363
44 C 05			38	50	45	50	9	29	10	9	5,0		2,820	1451 CKR 0805	010009364
44 C 05			38	50	55	60	11	35	12	11	8,5		1,760	1451 CKR 1005	010009365
44 C 05			38	60	70	75	15	47	16	15	10,5		4,120	1451 CKR 1305	010009366

* C-Stahl-Profil ist nicht im Lieferumfang enthalten. Bitte beachten Sie hierzu die Seiten 21 bis 24.

CKRS-Gleitschiene für Rundgliederkette nach DIN 766 und 764, passend für C-Stahl, dehoplast® PE-55, grün

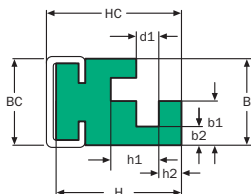

C-Stahl* Nr.			BC	B	H	HC	d1	h1	h2	b1	b2		Gewicht	Artikelnummer	Bestellnummer
			mm	mm	mm	mm	mm	mm	mm	mm	mm		kg/m		
44 C 03			28	27,0	39	42	7	15	7	14	6		0,250	1451 CKRS 0603	010009367
44 C 03			28	32,0	37	42	9	19	8	16	6		1,250	1451 CKRS 0803	010009368
44 C 05			38	42,5	47	56	11	23	11	20	8		2,220	1451 CKRS 1005	010009369
44 C 05			38	54,0	60	69	15	31	13	26	10		3,120	1451 CKRS 1305	010009370

* C-Stahl-Profil ist nicht im Lieferumfang enthalten. Bitte beachten Sie hierzu die Seiten 21 bis 24.

T-Profil für Einfach-Rollenkette nach DIN 8187, dehoplast® PE-55, grün

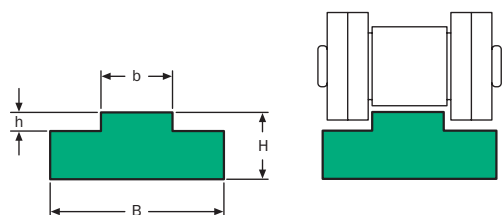

ISO-Nr.	Kette inch	B mm	H mm	b mm	h mm							Gewicht kg/m	Artikelnummer	Bestellnummer
	3/8 x 5/32	15	10	3,8	1,5							0,125	1451 T 10110	010009470
06 B-1	3/8 x 7/32	15	10	5,5	1,5							0,125	1451 T 10210	010009471
083	1/2 x 3/16	15	10	4,7	1,6							0,125	1451 T 10310	010009472
085	1/2 x 1/4	20	10	6,2	2,1							0,160	1451 T 10410	010009473
08 B-1	1/2 x 5/16	20	10	7,5	2,2							0,160	1451 T 10510	010009474
08 B-1	1/2 x 5/16	20	15	7,5	2,2							0,254	1451 T 10515	010009475
08 B-1	1/2 x 5/16	20	20	7,5	2,2							0,349	1451 T 10520	010009476
08 B-1	1/2 x 5/16	20	30	7,5	2,2							0,534	1451 T 10530	010009477
	5/8 x 1/4	20	10	6,3	2,6							0,155	1451 T 10610	010009478
10 B-1	5/8 x 3/8	20	10	9,3	2,6							0,155	1451 T 10710	010009479
10 B-1	5/8 x 3/8	20	15	9,3	2,6							0,250	1451 T 10715	010009480
10 B-1	5/8 x 3/8	20	20	9,3	2,6							0,349	1451 T 10720	010009481
10 B-1	5/8 x 3/8	20	30	9,3	2,6							0,541	1451 T 10730	010009482
12 B-1	3/4 x 7/16	25	10	11,3	2,4							0,205	1451 T 10810	010009483
12 B-1	3/4 x 7/16	25	15	11,3	2,4							0,319	1451 T 10815	010009484
12 B-1	3/4 x 7/16	25	20	11,3	2,4							0,434	1451 T 10820	010009485
12 B-1	3/4 x 7/16	25	30	11,3	2,4							0,676	1451 T 10830	010009486
16 B-1	1 x 17 mm	40	15	16,5	3,5							0,484	1451 T 10915	010009487
16 B-1	1 x 17 mm	40	20	16,5	3,5							0,674	1451 T 10920	010009488
16 B-1	1 x 17 mm	40	30	16,5	3,5							1,038	1451 T 10930	010009489
20 B-1	1 1/4 x 3/4	45	15	19,0	4,2							0,504	1451 T 11015	010009490
24 B-1	1 1/2 x 1	60	15	24,7	5,5							0,664	1451 T 11115	010009491
28 B-1	1 3/4 x 31 mm	75	20	30,1	6,8							1,123	1451 T 11220	010009492
32 B-1	2 x 31 mm	80	20	30,1	7,7							1,133	1451 T 11320	010009493

CT-Profil für Rollenkette nach DIN 8187, passend für C-Stahl, dehoplast® PE-55, grün

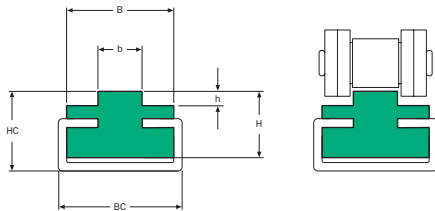

C-Stahl* Nr.	ISO-Nr.	Kette inch	BC mm	B mm	b mm	HC mm	H mm	h mm					Gewicht kg/m	Artikelnummer	Bestellnummer
44 C 01	08 B-1	1/2 x 5/16	24	20,0	7,5	11	9	2,2					0,135	1451 CT 0401	010009372
44 C 02	085	1/2 x 1/4	20	20,0	6,2	17	15	2,1					0,217	1451 CT 0202	010009371
44 C 02	083	1/2 x 3/16	20	17,0	4,7	17	15	1,6					0,205	1451 CT 0402	010009373
44 C 02	085	1/2 x 1/4	20	17,0	6,2	17	15	2,1					0,197	1451 CT 0502	010009374
44 C 02	08 B-1	1/2 x 5/16	20	17,0	7,5	17	15	2,2					0,225	1451 CT 0602	010009375
44 C 02		5/8 x 1/4	20	17,0	6,3	17	15	2,6					0,410	1451 CT 0702	010009376
44 C 02	10 B-1	5/8 x 3/8	20	17,0	9,3	17	15	2,6					0,205	1451 CT 0802	010009377
44 C 02	12 B-1	3/4 x 7/16	20	20,0	11,3	17	15	2,4					0,222	1451 CT 0902	010009378
44 C 03	12 B-1	3/4 x 7/16	28	23,5	11,3	18	15	2,4					0,274	1451 CT 1003	010009379
44 C 03	16 B-1	1 x 17 mm	28	23,5	16,5	18	15	3,5					0,282	1451 CT 1103	010009380
44 C 03	20 B-1	1 1/4 x 3/4	28	28,0	19,0	18	15	4,3					0,590	1451 CT 1203	010009381
44 C 05	24 B-1	1 1/2 x 1	38	33,0	24,7	30	25	5,5					0,704	1451 CT 1305	010009382
44 C 05	28 B-1	1 3/4 x 31 mm	38	38,0	30,1	30	25	6,8					0,731	1451 CT 1405	010009383
44 C 05	32 B-1	2 x 31 mm	38	38,0	30,1	30	25	7,7					0,749	1451 CT 1505	010009384
44 C 10	32 B-1	2 x 31 mm	60	60,0	30,1	35	25	7,7					1,240	1451 CT 1610	010009385

* C-Stahl-Profil ist nicht im Lieferumfang enthalten. Bitte beachten Sie hierzu die Seiten 21 bis 24.

T-Profil für Zweifach-Rollenkette nach DIN 8187, dehoplast® PE-55, grün

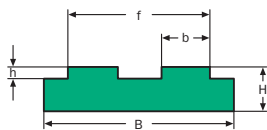

	ISO-Nr.	Kette inch	B mm	H mm	b mm	h mm	f mm						Gewicht kg/m	Artikelnummer	Bestellnummer
	06 B-2	3/8 x 7/32	25,0	10	5,5	1,5	15,7						0,212	1451 T 201	010009494
	08 B-2	1/2 x 5/16	35,0	10	7,5	2,2	21,4						0,287	1451 T 202	010009495
	08 B-2	1/2 x 5/16	35,0	15	7,5	2,2	21,4						0,910	1451 T 203	010009496
	08 B-2	1/2 x 5/16	35,0	20	7,5	2,2	21,4						0,616	1451 T 204	010009497
	08 B-2	1/2 x 5/16	35,0	30	7,5	2,2	21,4						0,945	1451 T 205	010009498
	10 B-2	5/8 x 3/8	40,0	10	9,3	2,6	25,9						0,327	1451 T 206	010009499
	12 B-2	3/4 x 7/16	45,0	10	11,3	2,4	30,8						0,374	1451 T 207	010009500
	16 B-2	1 x 17 mm	48,4	15	16,5	3,5	48,4						0,629	1451 T 208	010009501
	20 B-2	1 1/4 x 3/4	55,5	15	19,0	4,2	55,5						0,724	1451 T 209	010009502
	24 B-2	1 1/2 x 1	73,1	20	24,7	5,5	73,1						1,248	1451 T 210	010009503
	28 B-2	1 3/4 x 31 mm	89,7	25	30,1	6,8	89,7						1,921	1451 T 211	010009504
	32 B-2	2 x 31 mm	88,7	30	30,1	7,7	88,7						2,310	1451 T 212	010009505

CTD-Profil für Zweifach-Rollenkette nach DIN 8187, passend für C-Stahl, dehoplast® PE-55, grün

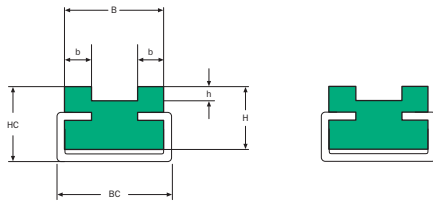

C-Stahl* Nr.	ISO-Nr.	Kette inch	BC mm	B mm	b mm	HC mm	H mm	h mm					Gewicht kg/m	Artikelnummer	Bestellnummer
44 C 02	08 B-2	1/2 x 5/16	20	21,4	7,5	17	15	2,2					0,237	1451 CTD 0102	010009386
44 C 02	10 B-2	5/8 x 3/8	20	25,7	9,3	17	15	2,6					0,267	1451 CTD 0202	010009387
44 C 03	12 B-2	3/4 x 7/16	28	30,7	11,3	20	15	2,4					0,342	1451 CTD 0303	010009388
44 C 05	16 B-2	1 x 17 mm	38	48,0	16,5	27	20	3,5					1,390	1451 CTD 0405	010009389
44 C 05	20 B-2	1 1/4 x 3/4	38	55,0	19,0	30	25	4,3					0,948	1451 CTD 0505	010009390
44 C 05	24 B-2	1 1/2 x 1	38	72,0	24,7	35	30	5,5					1,425	1451 CTD 0605	010009391

* C-Stahl-Profil ist nicht im Lieferumfang enthalten. Bitte beachten Sie hierzu die Seiten 21 bis 24.

T-Profil für Dreifach-Rollenkette nach DIN 8187, dehoplast® PE-55, grün

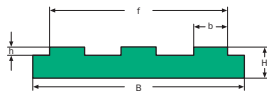

	ISO-Nr.	Kette inch	B mm	H mm	b mm	h mm	f mm						Gewicht kg/m	Artikelnummer	Bestellnummer
	06 B-3	3/8 x 7/32	35	10	5,5	1,5	25,9						0,304	1451 T 301	010009506
	08 B-3	1/2 x 5/16	45	10	7,5	2,2	35,3						0,374	1451 T 302	010009507
	08 B-3	1/2 x 5/16	45	15	7,5	2,2	35,3						0,589	1451 T 303	010009508
	08 B-3	1/2 x 5/16	45	20	7,5	2,2	35,3						0,803	1451 T 304	010009509
	08 B-3	1/2 x 5/16	45	30	7,5	2,2	35,3						1,228	1451 T 305	010009510
	10 B-3	5/8 x 3/8	55	10	9,3	2,6	42,5						0,452	1451 T 306	010009511
	12 B-3	3/4 x 7/16	65	10	11,3	2,4	50,3						0,574	1451 T 307	010009512
	16 B-3	1 x 17 mm	95	15	16,5	3,5	80,3						1,168	1451 T 308	010009513
	20 B-3	1 1/4 x 3/4	105	15	19,0	4,2	92,0						1,300	1451 T 309	010009514
	24 B-3	1 1/2 x 1	135	20	24,7	5,5	121,5						2,247	1451 T 310	010009515
		1 3/4 x 31 mm	170	25	30,1	6,8	149,3						3,522	1451 T 311	010009516
	32 B-3	2 x 31 mm	170	30	30,1	7,7	149,3						4,262	1451 T 312	010009517

U-Profil für Rollenkette nach DIN 8187, dehoplast® PE-55, grün

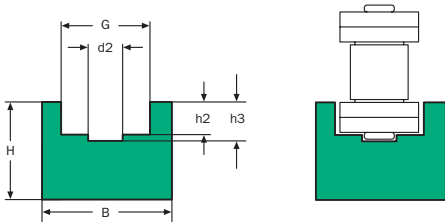

	ISO-Nr.	Kette inch	B mm	H mm	h2 mm	h3 mm	d2 mm	G mm				Gewicht kg/m	Artikelnummer	Bestellnummer
		3/8 x 5/32	20	15	2,7	4,0	3,7	9,2				0,262	1451 U 101	010009532
	06 B-1	3/8 x 7/32	20	15	2,8	4,2	3,7	9,2				0,262	1451 U 102	010009533
	083	1/2 x 3/16	20	15	2,3	3,4	4,0	10,7				0,254	1451 U 103	010009534
	085	1/2 x 1/4	20	15	3,2	4,7	4,4	11,7				0,242	1451 U 104	010009535
	085	1/2 x 1/4	25	15	3,5	4,8	4,9	12,7				0,307	1451 U 105	010009536
	08 B-1	1/2 x 5/16	25	15	3,5	4,8	4,9	12,7				0,307	1451 U 106	010009537
		5/8 x 1/4	25	15	3,6	5,2	5,5	15,2				0,294	1451 U 107	010009538
	10 B-1	5/8 x 3/8	25	15	3,6	5,1	5,5	15,2				0,294	1451 U 108	010009539
	12 B-1	3/4 x 7/16	25	20	3,9	5,7	6,2	16,7				0,402	1451 U 109	010009540
	16 B-1	1 x 17 mm	35	25	8,4	9,9	8,9	24,4				0,609	1451 U 110	010009541

CU-Profil passend für C-Stahl nach DIN 8187, dehoplast® PE-55, grün

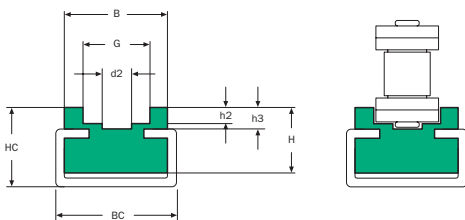

C-Stahl* Nr.	ISO-Nr.	Kette inch	BC mm	B mm	H mm	HC mm	h2 mm	h3 mm	d2 mm	G mm			Gewicht kg/m	Artikelnummer	Bestellnummer
44 C 01	08 B-1	1/2 x 5/16	24	20,0	9	11	3,5	4,8	4,9	12,7			0,112	1451 CU 0101	010009392
44 C 03	10 B-1	5/8 x 3/8	28	23,0	12	18	3,6	5,1	5,5	15,2			0,315	1451 CU 0203	010009393
44 C 03	12 B-1	3/4 x 7/16	28	23,0	12	18	3,9	5,7	6,2	16,7			0,165	1451 CU 0303	010009394
44 C 08	16 B-1	1 x 17 mm	38	32,5	20	30	8,4	9,9	8,9	24,4			0,357	1451 CU 0408	010009395
44 C 10	20 B-1	1 1/4 x 3/4	60	60,0	25	35	10,0	11,9	11,0	28,0			0,973	1451 CU 0510	010009396
44 C 10	24 B-1	1 1/2 x 1	60	60,0	30	40	13,0	14,9	16,0	35,0			1,340	1451 CU 0610	010009397
44 C 10	28 B-1	1 3/4 x 31 mm	60	65,0	40	45	16,0	18,0	17,0	39,0			1,840	1451 CU 0710	010009398
44 C 10	32 B-1	2 x 31 mm	60	70,0	40	45	16,0	21,7	19,0	44,0			2,040	1451 CU 1210	010009399

* C-Stahl-Profil ist nicht im Lieferumfang enthalten. Bitte beachten Sie hierzu die Seiten 21 bis 24.

Etagengleitschiene für Rollenkette nach DIN 8187, passend für C-Stahl, dehoplast® PE-55, grün

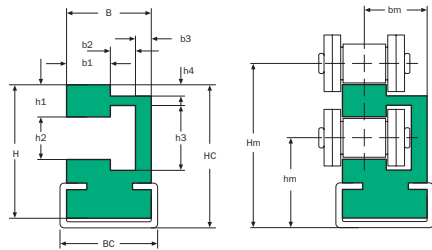

C-Stahl* Nr.	ISO-Nr.	Kette inch	BC mm	B mm	H mm	HC mm	h1 mm	h2 mm	h3 mm	h4 mm	b1 mm	b2 mm	b3 mm	Hm mm	hm mm	bm mm	Gewicht kg/m	Artikelnummer Bestellnummer
44 C 02	06 B-1	3/8 x 7/32	20	20,0	24	27	6,6	6,6	9,3	1,5	5,2	4,3	10,4	30,2	17	14,5	0,329	1451 ETC 0102 010009400
44 C 02	08 B-1	1/2 x 5/16	20	20,0	27	30	7,1	8,7	12,8	2,2	7,5	5,0	7,5	33,8	18	16,5	0,329	1451 ETC 0202 010009401
44 C 02	10 B-1	5/8 x 3/8	20	20,0	33	36	9,7	10,4	15,4	2,6	9,3	5,3	5,5	41,1	21	15,5	0,392	1451 ETC 0302 010009402
44 C 03	12 B-1	3/4 x 7/16	28	24,3	37	41	10,2	12,3	16,9	2,4	11,5	6,0	6,8	46,5	24	18,5	0,569	1451 ETC 0403 010009403
44 C 03	16 B-1	1 x 17 mm	28	33,5	50	54	11,9	16,1	24,4	3,5	16,5	10,5	6,5	62,0	34	25,0	0,926	1451 ETC 0503 010009404

* C-Stahl-Profil ist nicht im Lieferumfang enthalten. Bitte beachten Sie hierzu die Seiten 21 bis 24.

Käfigschiene für Rollenkette nach DIN 8187, einteilig, dehoplast® PE-55, grün

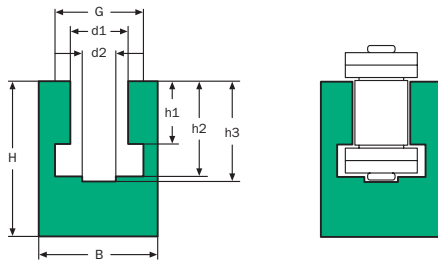

ISO-Nr.	Kette inch	B mm	H mm	h1 mm	h2 mm	h3 mm	d1 mm	d2 mm	G mm	Gewicht kg/m	Artikelnummer	Bestellnummer
	3/8 x 5/32	20	25	3,8	6,8	9,0	6,6	4	9,3	0,419	1451 K 101	010009405
06 B-1	3/8 x 7/32	20	25	5,5	8,7	9,9	6,6	4	9,3	0,404	1451 K 102	010009406
083	1/2 x 3/16	20	25	4,3	7,4	8,3	8,0	4	10,8	0,397	1451 K 103	010009407
085	1/2 x 1/4	24	30	6,3	9,8	11,2	8,0	5	11,8	0,586	1451 K 104	010009408
085	1/2 x 1/4	24	30	6,3	10,2	11,3	8,7	5	12,8	0,576	1451 K 105	010009409
08 B-1	1/2 x 5/16	24	30	7,5	11,5	12,7	8,7	5	12,8	0,564	1451 K 106	010009410
	5/8 x 1/4	30	30	6,3	10,3	11,7	10,4	6	15,4	0,719	1451 K 107	010009411
10 B-1	5/8 x 3/8	30	35	9,3	13,5	14,8	10,4	6	15,4	0,831	1451 K 108	010009412
12 B-1	3/4 x 7/16	40	35	11,3	15,9	17,5	12,3	7,9	16,9	1,103	1451 K 109	010009413
	1 x 17 mm	40	45	16,5	25,7	27,0	16,1	9	24,4	1,270	1451 K 110	010009414
20 B-1	1 1/4 x 3/4	50	50	19,0	30,0	32,0	19,3	11	27,5	1,712	1451 K 111	010009415
24 B-1	1 1/2 x 1	60	60	25,2	38,2	40,1	25,7	16	36,5	2,490	1451 K 112	010009416
28 B-1	1 3/4 x 31 mm	60	70	30,1	46,9	48,9	28,3	17	41,5	2,473	1451 K 113	010009417
32 B-1	2 x 31 mm	70	75	30,1	47,3	53,0	29,6	19	44,5	3,264	1451 K 114	010009418

Zweiteilige Ausführung auf Anfrage

Käfigschiene für Rollenkette nach DIN 8187, passend für C-Stahl, dehoplast® PE-55, grün

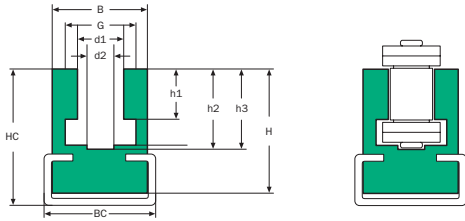

C-Stahl* Nr.	ISO-Nr.	Kette inch	BC mm	B mm	H mm	HC mm	h1 mm	h2 mm	h3 mm	d2 mm	d1 mm	G mm	Gewicht kg/m	Artikelnummer	Bestellnummer
44 C 02		3/8 x 5/32	20	20	17,5	21	3,8	6,8	9,0	4,0	6,6	9,3	0,248	1451 CK 0102	010009349
44 C 02	06 B-1	3/8 x 7/32	20	20	17,5	21	5,6	8,7	9,9	4,0	6,6	9,3	0,232	1451 CK 0202	010009450
44 C 02	083	1/2 x 3/16	20	20	17,5	21	4,7	7,4	8,3	4,0	8,0	10,8	0,232	1451 CK 0302	010009451
44 C 03	085	1/2 x 1/4	28	24	27,5	32	6,3	9,8	11,2	5,0	8,0	11,8	0,522	1451 CK 0403	010009452
44 C 03	085	1/2 x 1/4	28	24	27,5	32	6,3	10,2	11,3	5,0	8,7	12,8	0,522	1451 CK 0503	010009453
44 C 03	08 B-1	1/2 x 5/16	28	24	27,5	32	7,6	11,5	12,7	5,0	8,7	12,8	0,484	1451 CK 0603	010009454
44 C 03		5/8 x 1/4	28	24	27,5	32	6,3	10,3	11,7	6,0	10,4	15,4	0,483	1451 CK 0703	010009455
44 C 03	10 B-1	5/8 x 3/8	28	24	27,5	32	9,3	13,5	14,8	6,0	10,4	15,4	0,427	1451 CK 0803	010009456
44 C 05	12 B-1	3/4 x 7/16	38	38	34,0	43	11,5	15,9	17,5	7,9	12,3	16,9	0,984	1451 CK 0905	010009457
44 C 05	16 B-1	1 x 17 mm	38	38	40,0	50	16,5	25,7	27,0	9,0	16,1	24,4	0,903	1451 CK 1005	010009458
44 C 10	20 B-1	1 1/4 x 3/4	60	60	45,0	55	19,0	30,0	32,0	11,0	19,3	27,5	2,640	1451 CK 1110	010009459
44 C 10	24 B-1	1 1/2 x 1	60	60	55,0	65	25,2	38,2	40,1	16,0	25,7	36,5	2,840	1451 CK 1210	010009460
44 C 10	28 B-1	1 3/4 x 31 mm	60	70	70,0	80	30,8	46,9	48,9	17,0	28,3	41,5	4,040	1451 CK 1310	010009461
44 C 10	32 B-1	2 x 31 mm	60	70	70,0	80	30,8	47,3	53,0	19,0	29,6	44,5	4,040	1451 CK 1410	010009462

* C-Stahl-Profil ist nicht im Lieferumfang enthalten. Bitte beachten Sie hierzu die Seiten 21 bis 24.

Geschlossene Käfigschiene für Rollenkette nach DIN 8187, passend für C-Stahl, Befestigung mit Hammerkopfschrauben, einteilig, dehoplast® PE-1000

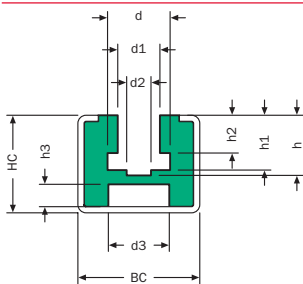

C-Stahl* Nr.	Farbe	Kette inch	HC mm	BC mm	h mm	h1 mm	h2 mm	h3 mm	d mm	d1 mm	d2 mm	d3 mm	Länge m	Artikelnummer	Bestellnummer
44 C 06	natur	5/8 x 3/8	24	30	14,8	13,5	9,3	5,5	15,4	10,4	6	15	6	31 GK 58 10	010008797
44 C 06	grün	5/8 x 3/8	24	30	14,8	13,5	9,3	5,5	15,4	10,4	6	15	6	31 GK 58 50	010008798
44 C 06	schwarz	5/8 x 3/8	24	30	14,8	13,5	9,3	5,5	15,4	10,4	6	15	6	31 GK 58 70	010008799

* C-Stahl-Profil ist nicht im Lieferumfang enthalten. Bitte beachten Sie hierzu die Seiten 21 bis 24.

Geschlossene Käfigschiene für Rollenkette nach DIN 8187, passend für C-Stahl, Ausführung A, dehoplast® PE-55, grün

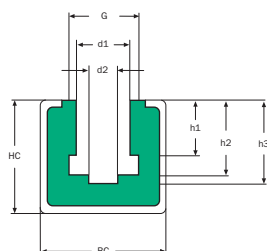

C-Stahl* Nr.	ISO-Nr.	Kette inch	HC mm	BC mm	h1 mm	h2 mm	h3 mm	d1 mm	d2 mm	G mm			Gewicht kg/m	Artikelnummer	Bestellnummer
44 C 06	06 B-1	3/8 x 7/32	24	30	5,6	8,7	9,9	6,6	4,0	9,3			0,477	1451 CGK 01	010009338
44 C 06	083	1/2 x 3/16	24	30	4,7	7,4	8,3	8,0	4,0	10,8			0,469	1451 CGK 02	010009339
44 C 06	085	1/2 x 1/4	24	30	6,3	9,8	11,2	8,0	5,0	11,8			0,454	1451 CGK 03	010009340
44 C 06	085	1/2 x 1/4	24	30	6,3	10,2	11,3	8,7	5,0	12,8			0,442	1451 CGK 04	010009341
44 C 06	08 B-1	1/2 x 5/16	24	30	7,6	11,5	12,7	8,7	5,0	12,8			0,437	1451 CGK 05	010009342
44 C 06		5/8 x 1/4	24	30	6,3	10,3	11,7	10,4	6,0	15,4			0,422	1451 CGK 06	010009343
44 C 06	10 B-1	5/8 x 3/8	24	30	9,3	13,5	14,8	10,4	6,0	15,4			0,384	1451 CGK 07	010009344
44 C 06	12 B-1	3/4 x 7/16	24	30	11,3	15,9	17,5	12,3	7,9	16,9			0,337	1451 CGK 08	010009345
44 C 09	16 B-1	1 x 17 mm	40	45	16,5	25,7	27,0	16,1	9,0	24,4			0,953	1451 CGK 09	010009346
44 C 09	20 B-1	1 1/4 x 3/4	40	45	19,0	30,0	32,0	19,3	11,0	27,5			0,753	1451 CGK 10	010009348

Zweiteilige Ausführung auf Anfrage

* C-Stahl-Profil ist nicht im Lieferumfang enthalten. Bitte beachten Sie hierzu die Seiten 21 bis 24.

Geschlossene Käfigschiene für Rollenkette nach DIN 8187, passend für C-Stahl, Ausführung B, für horizontale Befestigung, dehoplast® PE-55, grün

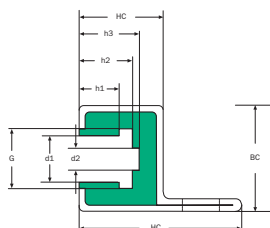

C-Stahl* Nr.	ISO-Nr.	Kette inch	HC mm	BC mm	L mm	h1 mm	h2 mm	h3 mm	d1 mm	d2 mm	G mm			Gewicht kg/m	Artikelnummer	Bestellnummer
44 C 14	06 B-1	3/8 x 7/32	25	31	47	5,6	8,7	9,9	6,6	4,0	9,3			0,950	1451 CGK 01	010009338
44 C 14	083	1/2 x 3/16	25	31	47	4,7	7,4	8,3	8,0	4,0	10,8			0,950	1451 CGK 02	010009339
44 C 14	085	1/2 x 1/4	25	31	47	6,3	9,8	11,2	8,0	5,0	11,8			0,950	1451 CGK 03	010009340
44 C 14	085	1/2 x 1/4	25	31	47	6,3	10,2	11,3	8,7	5,0	12,8			0,950	1451 CGK 04	010009341
44 C 14	08 B-1	1/2 x 5/16	25	31	47	7,6	11,5	12,7	8,7	5,0	12,8			0,950	1451 CGK 05	010009342
44 C 14		5/8 x 1/4	25	31	47	6,3	10,3	11,7	10,4	6,0	15,4			0,900	1451 CGK 06	010009343
44 C 14	10 B-1	5/8 x 3/8	25	31	47	9,3	13,5	14,8	10,4	6,0	15,4			0,900	1451 CGK 07	010009344
44 C 14	12 B-1	3/4 x 7/16	25	31	47	11,3	15,9	17,5	12,3	7,9	16,9			0,840	1451 CGK 08	010009345

Zweiteilige Ausführung auf Anfrage

* C-Stahl-Profil ist nicht im Lieferumfang enthalten. Bitte beachten Sie hierzu die Seiten 21 bis 24.

Geschlossene Käfigschiene für Rollenkette nach DIN 8187, passend für C-Stahl, Ausführung C, für vertikale Befestigung, dehoplast® PE-55, grün

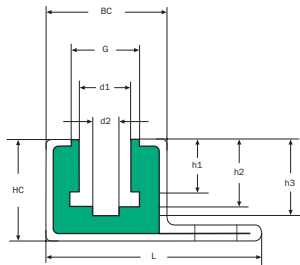

C-Stahl* Nr.	ISO-Nr.	Kette inch	HC mm	BC mm	L mm	h1 mm	h2 mm	h3 mm	d1 mm	d2 mm	G mm			Gewicht kg/m	Artikelnummer	Bestellnummer
44 C 15	06 B-1	3/8 x 7/32	25	31	53	5,6	8,7	9,9	6,6	4,0	9,3			1,140	1451 CGK 01	010009338
44 C 15	083	1/2 x 3/16	25	31	53	4,7	7,4	8,3	8,0	4,0	10,8			1,100	1451 CGK 02	010009339
44 C 15	085	1/2 x 1/4	25	31	53	6,3	9,8	11,2	8,0	5,0	11,8			1,100	1451 CGK 03	010009340
44 C 15	085	1/2 x 1/4	25	31	53	6,3	10,2	11,3	8,7	5,0	12,8			1,100	1451 CGK 04	010009341
44 C 15	08 B-1	1/2 x 5/16	25	31	53	7,6	11,5	12,7	8,7	5,0	12,8			1,100	1451 CGK 05	010009342
44 C 15		5/8 x 1/4	25	31	53	6,3	10,3	11,7	10,4	6,0	15,4			1,050	1451 CGK 06	010009343
44 C 15	10 B-1	5/8 x 3/8	25	31	53	9,3	13,5	14,8	10,4	6,0	15,4			1,050	1451 CGK 07	010009344
44 C 15	12 B-1	3/4 x 7/16	25	31	53	11,3	15,9	17,5	12,3	7,9	16,9			1,050	1451 CGK 08	010009345

Zweiteilige Ausführung auf Anfrage

* C-Stahl-Profil ist nicht im Lieferumfang enthalten. Bitte beachten Sie hierzu die Seiten 21 bis 24.

Geschlossenes T-Profil TGC für Rollenkette nach DIN 8187, passend für C-Stahl, dehoplast® PE-55, grün

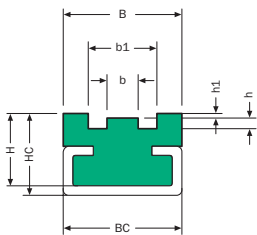

C-Stahl* Nr.	ISO-Nr.	Kette inch	B mm	BC mm	H mm	HC mm	b mm	b1 mm	h mm	h1 mm				Gewicht kg/m	Artikelnummer	Bestellnummer
44 C 02	06 B-1	3/8 x 7/32	20	20	14	17	5,5	13,0	1,5	1,1				0,200	1451 TGC 01	010009523
44 C 02	083	1/2 x 3/16	20	20	14	17	4,7	12,4	1,6	1,4				0,772	1451 TGC 02	010009524
44 C 02	085	1/2 x 1/4	22	20	14	17	6,2	15,1	2,2	1,6				0,800	1451 TGC 03	010009525
44 C 02	08 B-1	1/2 x 5/16	25	20	16	20	7,5	16,3	2,2	1,6				0,297	1451 TGC 04	010009526
44 C 02		5/8 x 1/4	25	20	16	20	6,3	16,1	2,6	2,1				0,890	1451 TGC 05	010009527
44 C 03		5/8 x 3/8	28	28	16	20	9,3	19,2	2,6	2,1				0,294	1451 TGC 06	010009528
44 C 03	12 B-1	3/4 x 7/16	30	28	18	22	11,3	21,8	2,4	2,8				0,357	1451 TGC 07	010009529
44 C 08	16 B-1	1 x 17 mm	42	38	25	30	16,5	33,8	3,5	3,3				0,681	1451 TGC 08	010009530
44 C 08	20 B-1	1 1/4 x 3/4	50	38	30	35	19,0	40,0	4,2	4,0				0,901	1451 TGC 09	010009531

* C-Stahl-Profil ist nicht im Lieferumfang enthalten. Bitte beachten Sie hierzu die Seiten 21 bis 24.

Geschlossenes T-Profil NTG für Rollenkette nach DIN 8187, dehoplast® PE-55, grün

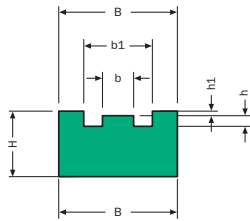

ISO-Nr.	Kette inch	B mm	H mm	b mm	b1 mm	h mm	h1 mm						Gewicht kg/m	Artikelnummer	Bestellnummer
06 B-1	3/8 x 7/32	20	10	5,5	13,0	1,5	1,1						0,160	1451 NTG 01	010009443
083-1	1/2 x 3/16	20	10	4,7	12,4	1,6	1,4						0,188	1451 NTG 02	010009444
085-1	1/2 x 1/4	22	10	6,2	15,1	2,2	1,6						0,207	1451 NTG 03	010009445
08 B-1	1/2 x 5/16	25	15	7,5	16,3	2,2	1,6						0,312	1451 NTG 04	010009446
	5/8 x 1/4	25	15	6,3	16,1	2,6	2,1						0,352	1451 NTG 05	010009447
10 B-1	5/8 x 3/8	28	15	9,3	19,2	2,6	2,1						0,334	1451 NTG 06	010009448
12 B-1	3/4 x 7/16	30	20	11,3	21,8	2,4	2,8						0,467	1451 NTG 07	010009449
16 B-1	1 x 17 mm	42	25	16,5	33,8	3,5	3,3						0,830	1451 NTG 08	010009450
20 B-1	1 1/4 x 3/4	50	25	19,0	40,0	4,2	4,0						0,933	1451 NTG 09	010009451

Geschlossenes T-Profil TG, dehoplast® PE-55, grün

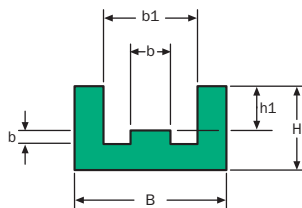

ISO-Nr.	Kette inch	B mm	H mm	b mm	b1 mm	h mm	h1 mm						Gewicht kg/m	Artikelnummer	Bestellnummer
06 B-1	3/8 x 7/32	25	10	5,4	15	1,5	4,4						0,172	1451 TG 1	010009518
08 B-1	1/2 x 5/16	30	15	7,4	20	2,2	7,2						0,275	1451 TG 2	010009519
10 B-1	5/8 x 3/8	33	20	9,2	23	2,6	9,5						0,407	1451 TG 3	010009520
12 B-1	3/4 x 7/16	38	20	11,3	28	2,4	11,2						0,414	1451 TG 4	010009521
16 B-1	1 x 17 mm	51	25	16,5	41	3,5	16,5						0,546	1451 TG 5	010009522

Geschlossene Käfigschiene für Rollenketten nach DIN 8187, passend für C-Stahl, Befestigung mit Hammerkopfschrauben, zweiteilig, dehoplast® PE-1000

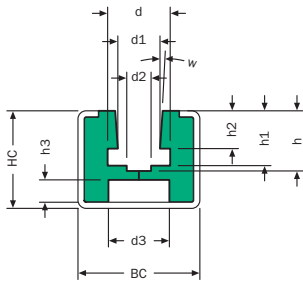

C-Stahl* Nr.	Farbe	Kette inch	HC mm	BC mm	h mm	h1 mm	h2 mm	h3 mm	d mm	d1 mm	d2 mm	d3 mm	w °	Länge m	Artikelnummer	Bestellnummer
44 C 06	natur	5/8 x 3/8	24	30	14,8	13,5	9,3	5,5	15,4	10,4	6	15	3	6	31 GK 59 10	010008800
44 C 06	grün	5/8 x 3/8	24	30	14,8	13,5	9,3	5,5	15,4	10,4	6	15	3	6	31 GK 59 50	010008801
44 C 06	schwarz	5/8 x 3/8	24	30	14,8	13,5	9,3	5,5	15,4	10,4	6	15	3	6	31 GK 59 70	010008802

* C-Stahl-Profil ist nicht im Lieferumfang enthalten. Bitte beachten Sie hierzu die Seiten 21 bis 24.

Flach-Profil passend für C-Stahl, dehoplast® PE-55, grün

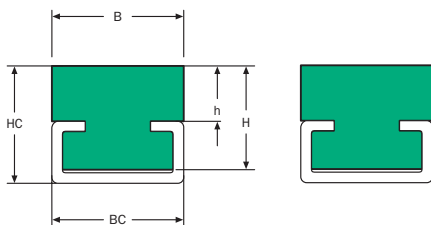

C-Stahl* Nr.	BC mm	B mm	HC mm	H mm	h mm	Gewicht kg/m	Artikelnummer	Bestellnummer
44 C 01	24	20	6	4	0,8	0,075	1451 CF 0101	010009326
44 C 01	24	20	11	9	5,8	0,185	1451 CF 0201	010009328
44 C 02	20	20	11	6	1,0	0,085	1451 CF 0102	010009327
44 C 02	20	20	16	10	6,0	0,165	1451 CF 0202	010009329
44 C 02	20	20	14	10	4,0	0,157	1451 CF 0302	010009330
44 C 02	20	20	17	15	7,0	0,245	1451 CF 0402	010009331
44 C 02	20	20	20	18	10,0	0,302	1451 CF 0502	010009332
44 C 03	28	28	15	10	3,0	0,210	1451 CF 0603	010009333
44 C 03	28	28	18	15	6,0	0,327	1451 CF 0703	010009334
44 C 05	38	38	22	15	4,0	0,506	1451 CF 0805	010009335
44 C 05	38	38	25	20	7,0	0,646	1451 CF 0905	010009336
44 C 10	60	60	30	20	10,0	1,008	1451 CF 1010	010009337

* C-Stahl-Profil ist nicht im Lieferumfang enthalten. Bitte beachten Sie hierzu die Seiten 21 bis 24.

LIFT-BOX Kettenspanner mit Gasdruckfeder für Einfach-Rollenkette nach DIN 8187 und DIN 8188

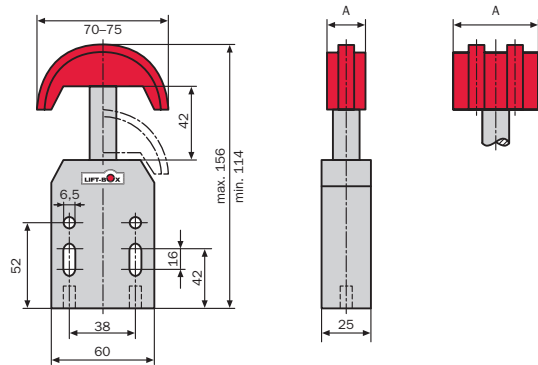

ISO-Nr.	Kette inch	Spann-Druck N	A mm	Größe Form	Artikelnummer	Bestellnummer
05 B-1	-	60	25	180°	1122 KS 05 B1	010008911
06 B-1	3/8 x 7/32	60	25	180°	1122 KS 06 B1	010008913
08 B-1	1/2 x 5/16	60	25	180°	1122 KS 08 B1	010008915
10 B-1	5/8 x 3/8	60	25	180°	1122 KS 10 B1	010008917
12 B-1	3/4 x 7/16	120	25	180°	1122 KS 12 B1	010008919
16 B-1	1" x 17 mm	200	40	180°	1122 KS 16 B1	010008921

LIFT-BOX Kettenspanner mit Gasdruckfeder für Zweifach-Rollenkette nach DIN 8187 und DIN 8188

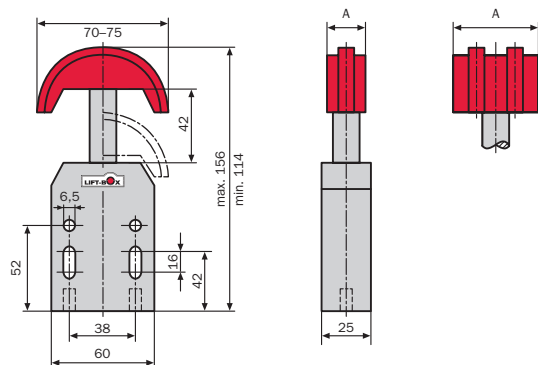

ISO-Nr.	Kette inch	Spann-Druck N	A mm	Größe Form	Artikelnummer	Bestellnummer
05 B-2	-	60	25	180°	1122 KS 05 B2	010008912
06 B-2	3/8 x 7/32	60	25	180°	1122 KS 06 B2	010008914
08 B-2	1/2 x 5/16	120	25	180°	1122 KS 085 B2	010008916
10 B-2	5/8 x 3/8	120	25	180°	1122 KS 10 B2	010008918
12 B-2	3/4 x 7/16	200	30	180°	1122 KS 12 B2	010008920

Keilriemenführungen

KR-Führung für Keilriemen nach DIN 2215, dehoplast® PE-55, schwarz

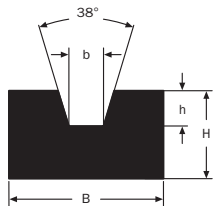

Riemen ϕ mm	B mm	H mm	b mm	h mm	Gewicht kg/m	Artikelnummer	Bestellnummer
8	20	10	6,0	3,5	0,165	1451 KR 008	010009419
10	20	10	7,2	4,5	0,155	1451 KR 010	010009420
13	20	12	9,2	6,0	0,162	1451 KR 013	010009421
17	30	15	11,5	8,0	0,317	1451 KR 017	010009422
20	30	20	13,5	9,0	0,424	1451 KR 020	010009423
22	35	20	14,5	10,5	0,477	1451 KR 022	010009424
25	40	25	16,5	12,0	0,701	1451 KR 025	010009425
32	50	30	21,0	16,0	1,008	1451 KR 032	010009426
40	60	35	26,0	21,0	1,395	1451 KR 040	010009427

KRC-Führung für Keilriemen nach DIN 2215, passend für C-Stahl, dehoplast® PE-55, schwarz

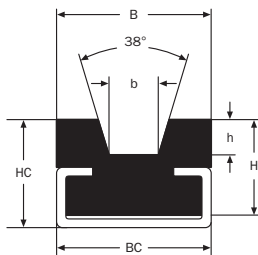

C-Stahl* Nr.	Riemen ϕ mm	BC mm	B mm	H mm	HC mm	b mm	h mm	Gewicht kg/m	Artikelnummer	Bestellnummer
44 C 02	8	20	20	10	15	6,0	3,5	0,135	1451 KRC 0802	010009428
44 C 02	10	20	20	15	18	7,2	4,5	0,210	1451 KRC 1002	010009429
44 C 03	13	28	25	18	22	9,2	6,0	0,324	1451 KRC 1303	010009430
44 C 03	17	28	30	18	24	11,5	9,0	0,317	1451 KRC 1703	010009431
44 C 03	20	28	30	18	24	13,5	9,0	0,292	1451 KRC 2003	010009432
44 C 05	22	38	35	25	30	14,5	10,5	0,611	1451 KRC 2205	010009433
44 C 05	25	38	40	25	32	16,5	12,0	0,611	1451 KRC 2505	010009434
44 C 10	32	60	60	35	40	21,0	16,0	1,495	1451 KRC 3210	010009435
44 C 10	40	60	60	35	40	26,0	21,0	1,200	1451 KRC 4010	010009436

Sonderanfertigung in antistatischer Ausführung auf Anfrage verfügbar.

* C-Stahl-Profil ist nicht im Lieferumfang enthalten. Bitte beachten Sie hierzu die Seiten 21 bis 24.

RR-Führung für Rundriemen, dehoplast® PE-55, schwarz

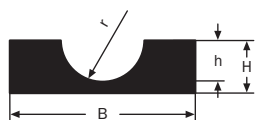

Riemen ø mm	B mm	H mm	r mm	h mm	Gewicht kg/m	Artikelnummer	Bestellnummer
5,0	20	10	3	3	0,172	1451 RR 05	010009456
6,3	20	10	4	4	0,165	1451 RR 06	010009457
8,0	20	12	5	5	0,187	1451 RR 08	010009458
9,5	25	15	6	6	0,297	1451 RR 10	010009459
12,5	30	20	7	8	0,482	1451 RR 12	010009460
15,0	35	25	9	10	0,704	1451 RR 15	010009461
18,0	40	25	10	12	0,786	1451 RR 18	010009462

RRC-Führung für Rundriemen, passend für C-Stahl, dehoplast® PE-55, schwarz

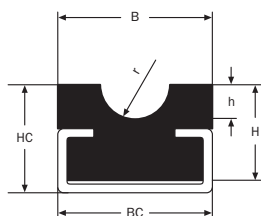

C-Stahl* Nr.	Riemen ø mm	BC mm	B mm	H mm	HC mm	h mm	r mm	Gewicht kg/m	Artikelnummer	Bestellnummer
44 C 02	5,0	20	20	10	15	3	3	0,145	1451 RRC 0502	010009463
44 C 02	6,3	20	20	15	18	4	4	0,222	1451 RRC 0602	010009464
44 C 02	8,0	20	20	15	18	5	5	0,145	1451 RRC 0802	010009465
44 C 03	9,5	28	25	15	20	6	6	0,259	1451 RRC 1003	010009466
44 C 03	12,5	28	28	15	20	8	7	0,264	1451 RRC 1203	010009467
44 C 05	15,0	38	33	20	25	10	9	0,469	1451 RRC 1505	010009468
44 C 05	18,0	38	38	20	25	12	10	0,452	1451 RRC 1805	010009469

Sonderanfertigung in antistatischer Ausführung auf Anfrage verfügbar.

* C-Stahl-Profil ist nicht im Lieferumfang enthalten. Bitte beachten Sie hierzu die Seiten 21 bis 24.

Riemenführung für Aluminiumführung, dehoplast® PE-1000, natur

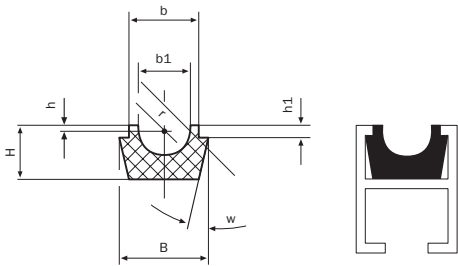

			B	H	b	b1	h	h1	r	w				Länge	Artikelnummer	Bestellnummer
			mm	mm	mm	mm	mm	mm	mm	°				m		
			16,2	10	13,5	10	0,8	2,5	5	15				6	31 RF 5410	010008846

Sonderausführung in schwarz

Flachriemenführung, nach Ihren Wünschen gefertigt

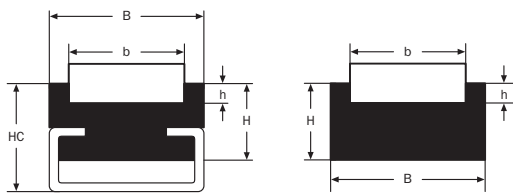

Bei Anfrage oder Bestellung bitte Maße angeben.

Profil-Stahl

Montage

Die C-Profile können geschraubt oder angeschweißt werden. Die Montagezeit wird reduziert und gleichzeitig eine präzise Führung der Profile gewährleistet.

Wärmeausdehnung

Da die Profile (Material PE) einen großen Längenausdehnungskoeffizienten haben, können sich die Profile optimal in der C-Schiene ausdehnen. Als Richtwert müssen

2 mm/10 Grad Temperaturdifferenz pro 1 m Länge zugrunde gelegt werden. Bei großen Temperaturunterschieden empfehlen sich Dehnungsfugen in kürzeren Abständen mit 45 Grad schräg zur Laufrichtung.

C-Profil zum Aufschieben der Kunststoffgleitschienen, Profil-Stahl verzinkt

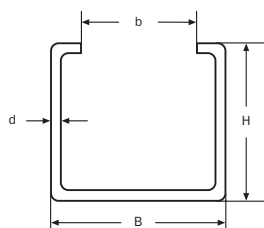

B	H	b	d	Gewicht	Artikelnummer	Bestellnummer
mm	mm	mm	mm	kg/m		
24	5,2	17,5	1,0	0,280	44 C 01 VZ	010006011
20	10,0	10,0	1,3	0,430	44 C 02 VZ	010006015
28	12,0	14,0	2,2	0,950	44 C 03 VZ	010006020
28	16,0	14,0	2,3	1,150	44 C 04 VZ	010006024
38	18,0	22,0	1,5	0,980	44 C 05 VZ	010006026
30	24,0	20,0	1,5	0,940	44 C 06 VZ	010006029
18	12,0	9,5	1,3	0,500	44 C 07 VZ	010006032
38	18,0	22,0	2,5	1,430	44 C 08 VZ	010006034
45	40,0	31,0	2,0	2,050	44 C 09 VZ	010006036
60	20,0	36,0	2,5	2,160	44 C 10 VZ	010006038
38	17,0	18,0	1,5	0,950	44 C 11 VZ	010006040
28	15,0	12,0	2,25	1,150	44 C 19 VZ	auf Anfrage

Länge mit Plus-toleranzen – auf Wunsch Teillängen.
 Stahl sendzimirverzinkt, ST 02 Z 275 NA chromatiert nach DIN 17162/59232.
 Leicht eingeölte Ausführung auf Anfrage.

C-Profil zum Aufschieben der Kunststoffgleitschienen, Profil-Stahl aus Edelstahl

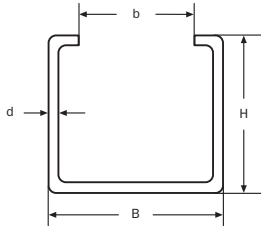

			B	H	b	d							Gewicht	Artikelnummer	Bestellnummer
			mm	mm	mm	mm							kg/m		
			24	5,2	17,5	1,0							0,280	44 C 01 VA	010006010
			20	10,0	10,0	1,25							0,430	44 C 02 VA	010006013
			28	12,0	14,0	2,2							0,950	44 C 03 VA	010006019
			28	16,0	14,0	2,3							1,150	44 C 04 VA	010006023
			38	18,0	22,0	1,5							0,980	44 C 05 VA	010006025
			30	24,0	20,0	1,5							0,940	44 C 06 VA	010006028
			18	12,0	9,5	1,3							0,500	44 C 07 VA	010006031
			38	18,0	22,0	2,5							1,430	44 C 08 VA	010006033
			45	40,0	31,0	2,0							2,050	44 C 09 VA	010006035
			60	20,0	36,0	2,5							2,160	44 C 10 VA	010006037
			38	17,0	18,0	1,5							0,950	44 C 11 VA	010006039

Länge mit Plus toleranzen – auf Wunsch Teillängen.
Edelstahl, W.-Nr. 1.4301, III/c/d nach DIN 17441/59382.

C-Profil C 14 zum Aufschieben der Kunststoffgleitschienen, Profil-Stahl verzinkt

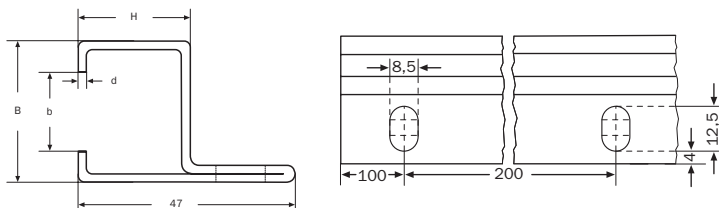

Lochung		B	H	b	d								Gewicht	Artikelnummer	Bestellnummer
		mm	mm	mm	mm								kg/m		
ja		31	25,0	20,0	2,0								1,200	44 C 14 VZ	010006042
nein		31	25,0	20,0	2,0								1,200	44 C 14 VZ OL	auf Anfrage

Länge mit Plus toleranzen – auf Wunsch Teillängen.
Stahl sendzimirverzinkt, ST 02 Z 275 NA chromatiert nach DIN 17162/59232.
Leicht eingeölte Ausführung auf Anfrage.

C-Profil C 14 zum Aufschieben der Kunststoffgleitschienen, Profil-Stahl aus Edelstahl

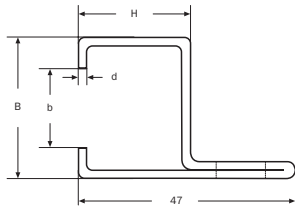

Lochung	B	H	b	d	Gewicht kg/m	Artikelnummer	Bestellnummer
	mm	mm	mm	mm			
ja	31	25,0	20,0	2,0	1,200	44 C 14 VA	010009781
nein	31	25,0	20,0	2,0	1,200	44 C 14 VA OL	auf Anfrage

Länge mit Plus toleranzen – auf Wunsch Teillängen.
Edelstahl, W.-Nr. 1.4301, III/c/d nach DIN 17441/59382.

C-Profil C 15 zum Aufschieben der Kunststoffgleitschienen, Profil-Stahl verzinkt

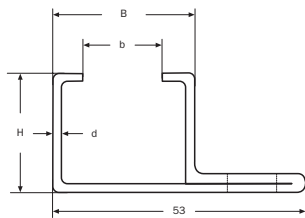

Lochung	B	H	b	d	Gewicht kg/m	Artikelnummer	Bestellnummer
	mm	mm	mm	mm			
ja	31	25,0	20,0	2,0	1,200	44 C 15 VZ	010006045
nein	31	25,0	20,0	2,0	1,200	44 C 15 VZ OL	auf Anfrage

Länge mit Plus toleranzen – auf Wunsch Teillängen.
Stahl sendzimirverzinkt, ST 02 Z 275 NA chromatiert nach DIN 17162/59232.
Leicht eingeölte Ausführung auf Anfrage.

C-Profil C 15 zum Aufschieben der Kunststoffgleitschienen, Profil-Stahl aus Edelstahl

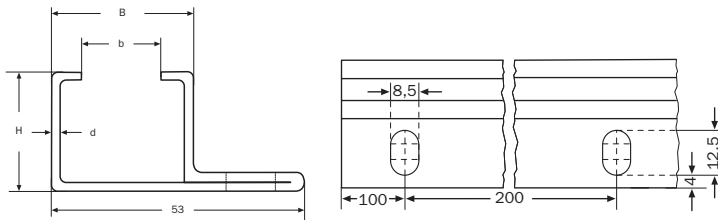

Lochung	B	H	b	d	Gewicht	Artikelnummer	Bestellnummer
	mm	mm	mm	mm	kg/m		
ja	31	25,0	20,0	2,0	1,200	44 C 15 VA	010006044
nein	31	25,0	20,0	2,0	1,200	44 C 15 VA OL	auf Anfrage

Länge mit Plus toleranzen – auf Wunsch Teillängen.

Edelstahl, W.-Nr. 1.4301, III/c/d nach DIN 17441/59382.

Gleitleisten für Scharnierbandketten

Klemm-Flach-Profil, dehoplast® PE-1000

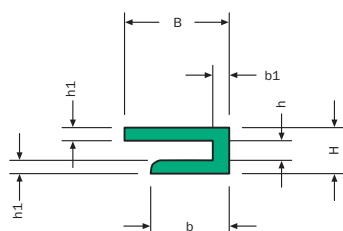

Farbe	B mm	H mm	b mm	b1 mm	h mm	h1 mm	Länge m	Artikelnummer	Bestellnummer
natur	16	7	12	2,5	3	2	65	31 Z 84 10	010008906
grün	16	7	12	2,5	3	2	65	31 Z 84 50	010008907
schwarz	16	7	12	2,5	3	2	65	31 Z 84 70	010008908

Klemm-Flach-Profil, dehoplast® PE-1000

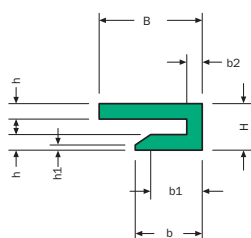

Farbe	B mm	H mm	b mm	b1 mm	b2 mm	h mm	h1 mm	Länge m	Artikelnummer	Bestellnummer
natur	20	9	13	10	3	3	1	65	31 KF 86 10	010008814
grün	20	9	13	10	3	3	1	65	31 KF 86 50	010008815
schwarz	20	9	13	10	3	3	1	65	31 KF 86 70	010008816

Klemm-Flach-Profil, dehoplast® PE-1000

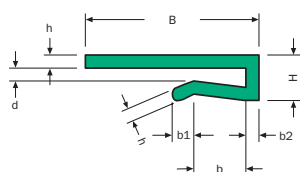

Farbe	B mm	H mm	b mm	b1 mm	b2 mm	h mm	d mm	Länge m	Artikelnummer	Bestellnummer
natur	40	10,5	12	5	3	3	3	50	31 KF 92 10	010008817
grün	40	10,5	12	5	3	3	3	50	31 KF 92 50	010008818
schwarz	40	10,5	12	5	3	3	3	50	31 KF 92 70	010008819

Klemm-Flach-Profil, dehoplast® PE-1000

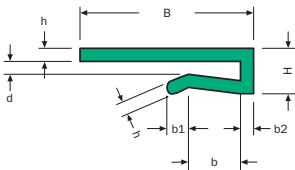

Farbe	B mm	H mm	b mm	b1 mm	b2 mm	h mm	d mm	Länge m	Artikelnummer	Bestellnummer
natur	25	10,5	12	5	3	3	3	50	31 KF 101 10	auf Anfrage
grün	25	10,5	12	5	3	3	3	50	31 KF 101 50	010008813
schwarz	25	10,5	12	5	3	3	3	50	31 KF 101 70	auf Anfrage

Weitere Abmessungen und Farben auf Anfrage.

Z-Klemm-Profil, dehoplast® PE-1000

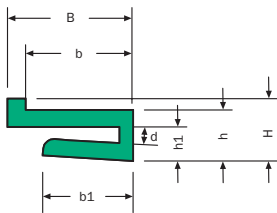

Farbe	B mm	H mm	b mm	b1 mm	h mm	h1 mm	d mm	Länge m	Artikelnummer	Bestellnummer
natur	22	11	19	16	9	6	3	65	31 Z 64 10	010008900
grün	22	11	19	16	9	6	3	65	31 Z 64 50	010008901
schwarz	22	11	19	16	9	6	3	65	31 Z 64 70	010008902

Z-Klemm-Profil, dehoplast® PE-1000

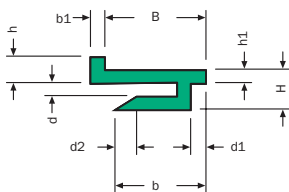

Farbe	B mm	H mm	b mm	b1 mm	h mm	h1 mm	d mm	d1 mm	d2 mm	Länge m	Artikelnummer	Bestellnummer
natur	21,1	8,3	19	3	5,5	2,8	3	3,2	4,5	65	31 GL 81 10	010008803
grün	21,1	8,3	19	3	5,5	2,8	3	3,2	4,5	65	31 GL 81 50	010008804
schwarz	21,1	8,3	19	3	5,5	2,8	3	3,2	4,5	65	31 GL 81 70	010008805

T-Profil, dehoplast® PE-1000

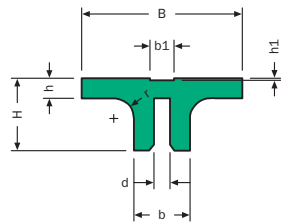

Farbe	B mm	H mm	b mm	b1 mm	h mm	h1 mm	d mm	r mm	Länge m	Artikelnummer	Bestellnummer
natur	40	18	14	6	5	0,5	4	5	6	31 TO 83 10	010008865
grün	40	18	14	6	5	0,5	4	5	6	31 TO 83 50	010008866
schwarz	40	18	14	6	5	0,5	4	5	6	31 TO 83 70	010008867

U-Profil, dehoplast® PE-1000

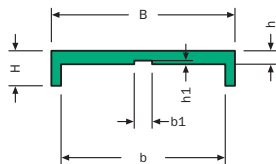

Farbe	B mm	H mm	b mm	b1 mm	h mm	h1 mm	Länge m	Artikelnummer	Bestellnummer
natur	41	8,5	36,7	4	3	0,8	50	31 GL 82 10	010008806
grün	41	8,5	36,7	4	3	0,8	50	31 GL 82 50	010008807
schwarz	41	8,5	36,7	4	3	0,8	50	31 GL 82 70	010008808

U-Profil, dehoplast® PE-1000

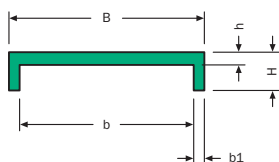

Farbe	B mm	H mm	b mm	b1 mm	h mm	Länge m	Artikelnummer	Bestellnummer
natur	46	9	41	2,5	3	50	31 U 87 10	010008871
grün	46	9	41	2,5	3	50	31 U 87 50	010008872
schwarz	46	9	41	2,5	3	50	31 U 87 70	010008873

U-Profil, dehoplast® PE-1000

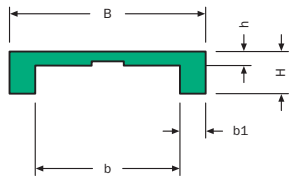

Farbe	B mm	H mm	b mm	b1 mm	h mm	Länge m	Artikelnummer	Bestellnummer
natur	42	9	31	5,5	3	6	31 U 93 10	010008874
grün	42	9	31	5,5	3	6	31 U 93 50	010008876
schwarz	42	9	31	5,5	3	6	31 U 93 70	010008877

U-Profil, dehoplast® PE-1000

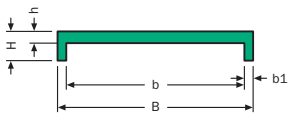

Farbe	B mm	H mm	b mm	b1 mm	h mm	Länge m	Artikelnummer	Bestellnummer
natur	67	10	61	3	4	6	31 U 95 10	010008878
grün	67	10	61	3	4	6	31 U 95 50	010008879
schwarz	67	10	61	3	4	6	31 U 95 70	010008880

Gleitprofil, dehoplast® PE-1000

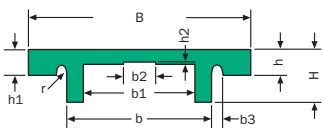

Farbe	B mm	H mm	b mm	b1 mm	b2 mm	b3 mm	h mm	h1 mm	h2 mm	r mm	Länge m	Artikelnummer	Bestellnummer
natur	40,4	10	26,2	20,3	6	2	5	3	0,5	1	6	31 G 80 10	auf Anfrage
grün	40,4	10	26,2	20,3	6	2	5	3	0,5	1	6	31 G 80 50	auf Anfrage
schwarz	40,4	10	26,2	20,3	6	2	5	3	0,5	1	6	31 G 80 70	010008793

L-Profil, dehoplast® PE-1000

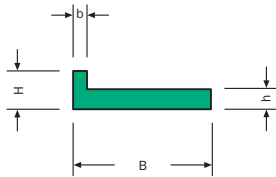

Farbe	B mm	H mm	b mm	h mm	Länge m	Artikelnummer	Bestellnummer
natur	20	5,5	2	3	50	31 L 35 10	010008824
grün	20	5,5	2	3	50	31 L 35 50	010008825
schwarz	20	5,5	2	3	50	31 L 35 70	010008826

L-Profil, dehoplast® PE-1000

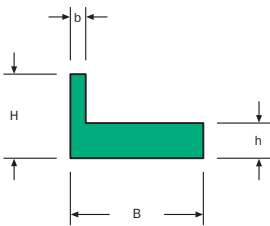

Farbe	B mm	H mm	b mm	h mm	Länge m	Artikelnummer	Bestellnummer
natur	19	12	2	5	6	31 WS 17 10	010008891
grün	19	12	2	5	6	31 WS 17 50	010008892
schwarz	19	12	2	5	6	31 WS 17 70	010008893

Z-Profil, dehoplast® PE-1000

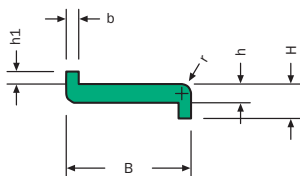

Farbe	B mm	H mm	b mm	h mm	h1 mm	r mm	Länge m	Artikelnummer	Bestellnummer
natur	20	5,5	2	3	2	1,5	50	31 Z 02 10	010008894
grün	20	5,5	2	3	2	1,5	50	31 Z 02 50	010008895
schwarz	20	5,5	2	3	2	1,5	50	31 Z 02 70	010008896

Z-Profil, dehoplast® PE-1000

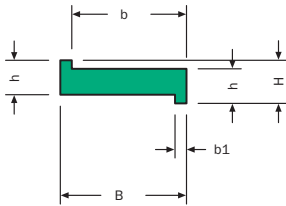

Farbe	B mm	H mm	b mm	b1 mm	h mm	Länge m	Artikelnummer	Bestellnummer
natur	22	8,5	20	2	6	50	31 Z 56 10	010008897
grün	22	8,5	20	2	6	50	31 Z 56 50	010008898
schwarz	22	8,5	20	2	6	50	31 Z 56 70	010008899

Z-Profil, dehoplast® PE-1000

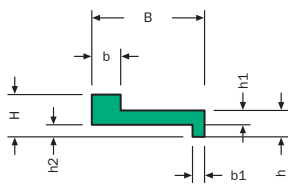

Farbe	B mm	H mm	b mm	b1 mm	h mm	h1 mm	h2 mm	Länge m	Artikelnummer	Bestellnummer
natur	23,5	8,8	6	2,5	5,5	3	2,5	40	31 Z 68 10	010008903
grün	23,5	8,8	6	2,5	5,5	3	2,5	40	31 Z 68 50	010008904
schwarz	23,5	8,8	6	2,5	5,5	3	2,5	40	31 Z 68 70	010008905

Doppel-Z-Profil, dehoplast® PE-1000

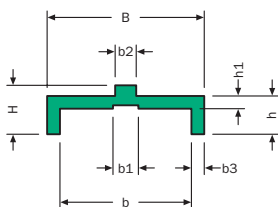

Farbe	B mm	H mm	b mm	b1 mm	b2 mm	b3 mm	h mm	h1 mm	Länge m	Artikelnummer	Bestellnummer
natur	37	11,5	31	6	5	3	9	3	65	31 DZ 46 10	010008771
grün	37	11,5	31	6	5	3	9	3	65	31 DZ 46 50	010008772
schwarz	37	11,5	31	6	5	3	9	3	65	31 DZ 46 70	010008773

Doppel-Z-Profil, dehoplast® PE-1000

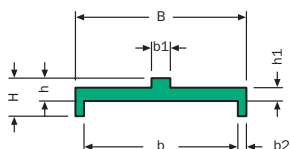

Farbe	B mm	H mm	b mm	b1 mm	b2 mm	h mm	h1 mm	Länge m	Artikelnummer	Bestellnummer
natur	45	10	40,5	5	2,25	6	3,5	6	31 DZ 57 10	010008774
grün	45	10	40,5	5	2,25	6	3,5	6	31 DZ 57 50	010008775
schwarz	45	10	40,5	5	2,25	6	3,5	6	31 DZ 57 70	010008776

Doppel-Z-Profil, dehoplast® PE-1000

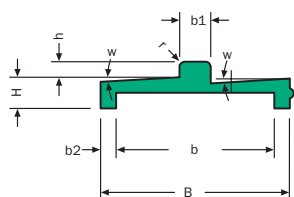

Farbe	B mm	H mm	b mm	b1 mm	b2 mm	h mm	r mm	w mm	Länge m	Artikelnummer	Bestellnummer
natur	37	6	30,5	6	3	3	1	0,3	6	31 DZ 67 10	010008777
grün	37	6	30,5	6	3	3	1	0,3	6	31 DZ 67 50	010008778
schwarz	37	6	30,5	6	3	3	1	0,3	6	31 DZ 67 70	010008779

Doppel-Z-Profil, dehoplast® PE-1000

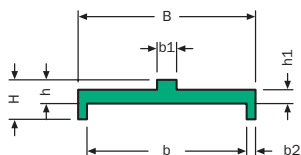

Farbe	B mm	H mm	b mm	b1 mm	b2 mm	h mm	h1 mm	Länge m	Artikelnummer	Bestellnummer
natur	46	14	38	6	4	3	3	6	31 DZ 70 10	010008780
grün	46	14	38	6	4	3	3	6	31 DZ 70 50	010008781
schwarz	46	14	38	6	4	3	3	6	31 DZ 70 70	010008782

Doppel-Z-Profil, dehoplast® PE-1000

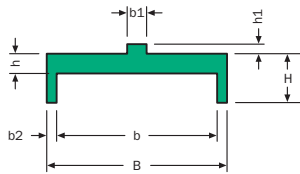

	Farbe	B mm	H mm	b mm	b1 mm	b2 mm	h mm	h1 mm				Länge m	Artikelnummer	Bestellnummer
	natur	46	15	41	5	2,5	5	2,5				6	31 DZ 77 10	010008783
	grün	46	15	41	5	2,5	5	2,5				6	31 DZ 77 50	010008784
	schwarz	46	15	41	5	2,5	5	2,5				6	31 DZ 77 70	010008785

Gleitprofil, dehoplast® PE-1000

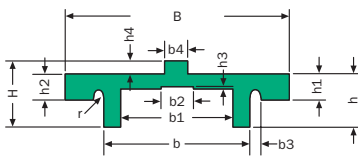

	Farbe	B mm	H mm	b mm	b1 mm	b2 mm	b3 mm	b4 mm	h mm	h1 mm	h2 mm	h3 mm	h4 mm	r mm	Länge m	Artikelnummer	Bestellnummer
	natur	40,4	12,4	26	20,3	6	2	4	9,9	5	3	0,5	2,5	1	6	31 G 79 10	auf Anfrage
	grün	40,4	12,4	26	20,3	6	2	4	9,9	5	3	0,5	2,5	1	6	31 G 79 50	auf Anfrage
	schwarz	40,4	12,4	26	20,3	6	2	4	9,9	5	3	0,5	2,5	1	6	31 G 79 70	010008792

Wulst-Profil, dehoplast® PE-1000

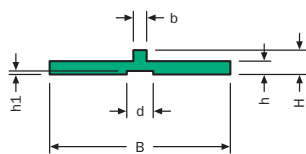

	Farbe	B mm	H mm	b mm	h mm	h1 mm	d mm					Länge m	Artikelnummer	Bestellnummer
	natur	41	5,5	3	3	0,8	6					100	31 W 34 103	010008882
	grün	41	5,5	3	3	0,8	6					100	31 W 34 503	010008885
	schwarz	41	5,5	3	3	0,8	6					100	31 W 34 703	010008888

Wulst-Profil, dehoplast® PE-1000

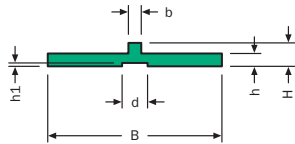

Farbe	B mm	H mm	b mm	h mm	h1 mm	d mm	Länge m	Artikelnummer	Bestellnummer
natur	41	5,5	4	3	0,8	6	100	31 W 34 104	010008883
grün	41	5,5	4	3	0,8	6	100	31 W 34 504	010008886
schwarz	41	5,5	4	3	0,8	6	100	31 W 34 704	010008889

Wulst-Profil, dehoplast® PE-1000

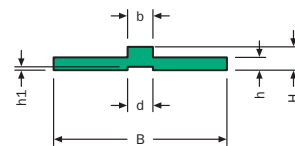

Farbe	B mm	H mm	b mm	h mm	h1 mm	d mm	Länge m	Artikelnummer	Bestellnummer
natur	41	5,5	6	3	0,8	6	100	31 W 34 106	010008884
grün	41	5,5	6	3	0,8	6	100	31 W 34 506	010008887
schwarz	41	5,5	6	3	0,8	6	100	31 W 34 706	010008890

Bänder, dehoplast® PE-1000, grün

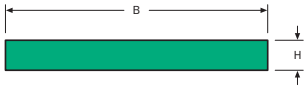

			B mm	H mm						Länge m	Gewicht kg/m	Artikelnummer	Bestellnummer
			18	3						82	0,051	01120 18 30 50	010009288
			18	5						48	0,086	01120 18 50 50	010009289
			20	3						82	0,057	01120 20 30 50	010009290
			20	5						48	0,095	01120 20 50 50	010009291
			25	3						82	0,071	01120 25 30 50	010009292
			25	5						48	0,119	01120 25 50 50	010009293
			30	3						82	0,086	01120 30 30 50	010009294
			30	5						48	0,143	01120 30 50 50	010009295
			35	3						82	0,100	01120 35 30 50	010009296
			35	5						48	0,166	01120 35 50 50	010009297
			40	3						82	0,114	01120 40 30 50	010009298
			40	5						48	0,190	01120 40 50 50	010009299
			45	3						82	0,128	01120 45 30 50	010009300
			45	5						48	0,214	01120 45 50 50	010009301
			50	3						82	0,143	01120 50 30 50	010009302
			50	5						48	0,238	01120 50 50 50	010009303
			55	3						82	0,157	01120 55 30 50	010009304
			60	3						82	0,171	01120 60 30 50	010009305
			60	5						48	0,285	01120 60 50 50	010009306

Geländerführungen passend für Flach-, C- und M-Stahl

C-Profil, passend für Flachstahl 80 x 5,5 mm, dehoplast® PE-1000

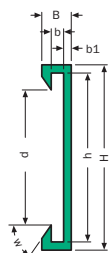

	Farbe	B mm	H mm	b mm	b1 mm	h mm	d mm	w °				Länge m	Artikelnummer	Bestellnummer
	natur	14,3	90	6	3,7	82	65,6	55				6	31 C 10 10	010008738
	grün	14,3	90	6	3,7	82	65,6	55				6	31 C 10 50	010008739
	schwarz	14,3	90	6	3,7	82	65,6	55				6	31 C 10 70	010008740

C-Profil, passend für Flachstahl 50 x 6 mm, dehoplast® PE-1000

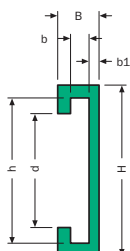

	Farbe	B mm	H mm	b mm	b1 mm	h mm	d mm					Länge m	Artikelnummer	Bestellnummer
	natur	14,5	60	6,5	3,5	51	40					6	31 C 30 10	010008741
	grün	14,5	60	6,5	3,5	51	40					6	31 C 30 50	010008742
	schwarz	14,5	60	6,5	3,5	51	40					6	31 C 30 70	010008743

C-Profil, passend für Flachstahl 40 x 8 mm, dehoplast® PE-1000

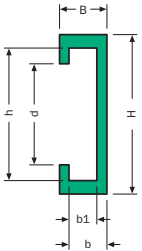

Farbe	B mm	H mm	b mm	b1 mm	h mm	d mm	Länge m	Artikelnummer	Bestellnummer
natur	15	50,5	12	8,8	42	32	6	31 C 31 10	010008744
grün	15	50,5	12	8,8	42	32	6	31 C 31 50	010008745
schwarz	15	50,5	12	8,8	42	32	6	31 C 31 70	010008746

C-Profil, passend für Flachstahl 30 x 3 mm, dehoplast® PE-1000

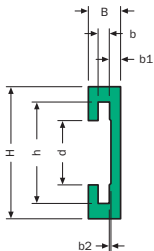

Farbe	B mm	H mm	b mm	b1 mm	b2 mm	h mm	d mm	Länge m	Artikelnummer	Bestellnummer
natur	10	41	3,5	3,5	0,5	31,5	20	6	31 C 32 10	010008747
grün	10	41	3,5	3,5	0,5	31,5	20	6	31 C 32 50	010008748
schwarz	10	41	3,5	3,5	0,5	31,5	20	6	31 C 32 70	010008749

C-Profil, passend für Flachstahl 25 x 5 mm, dehoplast® PE-1000

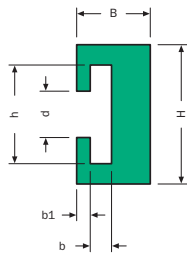

	Farbe	B	H	b	b1	h	d					Länge	Artikelnummer	Bestellnummer
		mm	mm	mm	mm	mm	mm					m		
	natur	19	36	5,5	3,5	25,5	12					6	31 C 60 10	010008750
	grün	19	36	5,5	3,5	25,5	12					6	31 C 60 50	010008751
	schwarz	19	36	5,5	3,5	25,5	12					6	31 C 60 70	010008752

C-Profil, passend für Flachstahl 35 x 6 mm, dehoplast® PE-1000

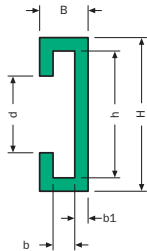

	Farbe	B	H	b	b1	h	d					Länge	Artikelnummer	Bestellnummer
		mm	mm	mm	mm	mm	mm					m		
	natur	14,5	46	6,5	4	38	23					6	31 C 66 10	010008753
	grün	14,5	46	6,5	4	38	23					6	31 C 66 50	010008754
	schwarz	14,5	46	6,5	4	38	23					6	31 C 66 70	010008755

C-Profil, passend für M-Stahl* 44 M 12, dehoplast® PE-1000

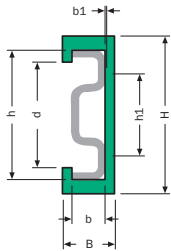

Stahl Nr.	Farbe	B mm	H mm	b mm	b1 mm	h mm	h1 mm	d mm	Länge m	Artikelnummer	Bestellnummer
44 M 12	natur	16,5	50	10,5	0,5	41	26	33,5	6	31 C 75 10	010008756
44 M 12	grün	16,5	50	10,5	0,5	41	26	33,5	6	31 C 75 50	010008757
44 M 12	schwarz	16,5	50	10,5	0,5	41	26	33,5	6	31 C 75 70	010008758

* M-Stahl: Artikelnummer 44 M 12 VA / Bestellnummer 010006666; Artikelnummer 44 M 12 VZ / Bestellnummer 010009325

C-Profil, passend für Flachstahl 40 x 6 mm, dehoplast® PE-1000

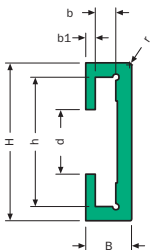

Farbe	B mm	H mm	b mm	b1 mm	h mm	d mm	r mm	Länge m	Artikelnummer	Bestellnummer
natur	14,5	50	6,5	3	41	20,5	0,5	6	31 C 76 10	010008759
grün	14,5	50	6,5	3	41	20,5	0,5	6	31 C 76 50	010008760
schwarz	14,5	50	6,5	3	41	20,5	0,5	6	31 C 76 70	010008761

C-Profil, passend für Flachstahl 80 x 5,5 mm, dehoplast® PE-1000

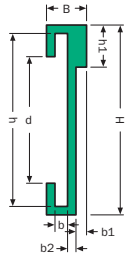

	Farbe	B	H	b	b1	b2	h	h1	d	Länge	Artikelnummer	Bestellnummer
		mm	mm	mm	mm	mm	mm	mm	mm	m		
	natur	19	90	6	5	4	82	20	60	6	31 C 91 10	010008762
	grün	19	90	6	5	4	82	20	60	6	31 C 91 50	010008763
	schwarz	19	90	6	5	4	82	20	60	6	31 C 91 70	010008764

Geländerführung, passend für C-Stahl* 44 C 02, dehoplast® PE-1000

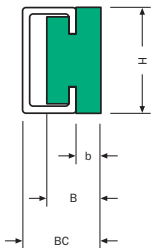

C-Stahl* Nr.	Farbe	BC	B	H	b	Länge	Artikelnummer	Bestellnummer
		mm	mm	mm	mm	m		
44 C 02	natur	14,5	10	20	4,5	6	31 GF 55 10	010008794
44 C 02	grün	14,5	10	20	4,5	6	31 GF 55 50	010008795
44 C 02	schwarz	14,5	10	20	4,5	6	31 GF 55 70	010008796

* C-Stahl-Profil ist nicht im Lieferumfang enthalten. Bitte beachten Sie hierzu die Seiten 21 bis 24.

Nasen-Profil passend für C-Stahl 44 C 02, dehoplast® PE-1000

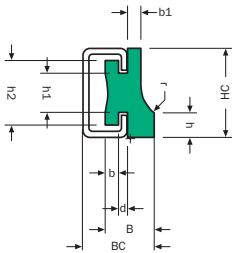

C-Stahl* Nr.	Farbe	HC mm	BC mm	B mm	b mm	b1 mm	h mm	h1 mm	h2 mm	d mm	r mm	Länge m	Artikelnummer	Bestellnummer
44 C 02	natur	20	16	11	3	3	5,5	8,8	14,5	2	8	6	31 PN 49 10	010008834
44 C 02	grün	20	16	11	3	3	5,5	8,8	14,5	2	8	6	31 PN 49 50	010008835
44 C 02	schwarz	20	16	11	3	3	5,5	8,8	14,5	2	8	6	31 PN 49 70	010008836

* C-Stahl-Profil ist nicht im Lieferumfang enthalten. Bitte beachten Sie hierzu die Seiten 21 bis 24.

Pilz-Profil, passend für C-Stahl 44 C 07, dehoplast® PE-1000

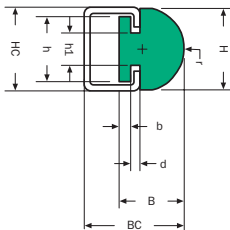

C-Stahl* Nr.	Farbe	HC mm	BC mm	B mm	H mm	b mm	h mm	h1 mm	d mm	r mm	Länge m	Artikelnummer	Bestellnummer
44 C 07	natur	18	22	14	17,5	2,5	14	7	2	9	6	31 PP 20 10	010008837
44 C 07	grün	18	22	14	17,5	2,5	14	7	2	9	6	31 PP 20 50	010008838
44 C 07	schwarz	18	22	14	17,5	2,5	14	7	2	9	6	31 PP 20 70	010008839

* C-Stahl-Profil ist nicht im Lieferumfang enthalten. Bitte beachten Sie hierzu die Seiten 21 bis 24.

Pilz-Profil, passend für C-Stahl 44 C 02, dehoplast® PE-1000

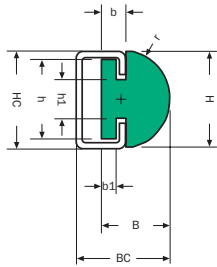

C-Stahl* Nr.	Farbe	HC mm	BC mm	B mm	H mm	b mm	b1 mm	h mm	h1 mm	r mm	Länge m	Artikelnummer	Bestellnummer
44 C 02	natur	20	20	14	19,5	5	3	16,2	8	10	6	31 PP 61 10	010008840
44 C 02	grün	20	20	14	19,5	5	3	16,2	8	10	6	31 PP 61 50	010008841
44 C 02	schwarz	20	20	14	19,5	5	3	16,2	8	10	6	31 PP 61 70	010008842

* C-Stahl-Profil ist nicht im Lieferumfang enthalten. Bitte beachten Sie hierzu die Seiten 21 bis 24.

Flachführung, passend für U-Stahl* 44 U 01, dehoplast® PE-1000

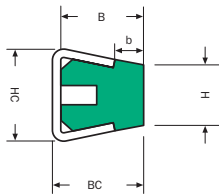

Farbe	BC mm	HC mm	B mm	H mm	b mm	Länge m	Artikelnummer	Bestellnummer
natur	17	16,5	15	11	5,5	3	31 FC 72 10	010008786
grün	17	16,5	15	11	5,5	3	31 FC 72 50	010008787
schwarz	17	16,5	15	11	5,5	3	31 FC 72 70	010008788

* U-Stahl: Artikelnummer 44 U 01 VA / Bestellnummer 010006047; Artikelnummer 44 U 01 VZ / Bestellnummer auf Anfrage

Rundführung mit U-Stahl passend für U-Stahl* 44 U 01, dehoplast® PE-1000

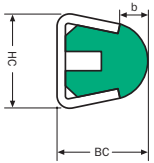

Farbe	BC mm	HC mm	b mm	Länge m	Artikelnummer	Bestellnummer
natur	17	16,5	5,5	3	31 RC 71 10	010008843
grün	17	16,5	5,5	3	31 RC 71 50	010008844
schwarz	17	16,5	5,5	3	31 RC 71 70	010008845

* U-Stahl: Artikelnummer 44 U 01 VA / Bestellnummer 010006047; Artikelnummer 44 U 01 VZ / Bestellnummer auf Anfrage

Dog-Bone-Profil, dehoplast® PE-1000

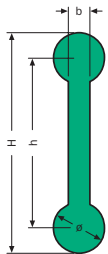

Farbe	H mm	b mm	h mm	ø mm	Länge m	Artikelnummer	Bestellnummer
natur	82	8	63	19	6	31 DB 01 10	010008768
grün	82	8	63	19	6	31 DB 01 50	010008769
schwarz	82	8	63	19	6	31 DB 01 70	010008770

Flaschengeländerführung, passend für Flachstahl 55 x 3 mm, dehoplast® PE-1000

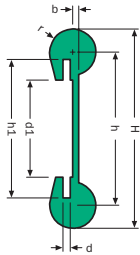

	Farbe	H mm	b mm	h mm	h1 mm	d mm	d1 mm	r mm				Länge m	Artikelnummer	Bestellnummer
	natur	82	5	63	57	3	40	9,5				6	31 FG 65 10	010008789
	grün	82	5	63	57	3	40	9,5				6	31 FG 65 50	010008790
	schwarz	82	5	63	57	3	40	9,5				6	31 FG 65 70	010008791

Mounting-Bottle-Guide, passend für Flachstahl 40 x 6 mm, dehoplast® PE-1000

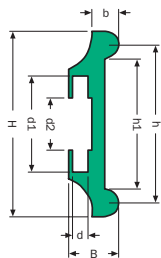

	Farbe	B mm	H mm	b mm	h mm	h1 mm	d mm	d1 mm	d2 mm			Länge m	Artikelnummer	Bestellnummer
	natur	21,5	80	11,5	68	56	6,7	41,5	22,5			6	31 MBG 50 10	010008827
	grün	21,5	80	11,5	68	56	6,7	41,5	22,5			6	31 MBG 50 50	010008828
	schwarz	21,5	80	11,5	68	56	6,7	41,5	22,5			6	31 MBG 50 70	010008829

Mounting-Bottle-Guide, passend für Flachstahl 40 x 8 mm, dehoplast® PE-1000

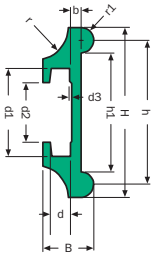

Farbe	B mm	H mm	b mm	h mm	h1 mm	d mm	d1 mm	d2 mm	d3 mm	r mm	r1 mm	Länge m	Artikelnummer	Bestellnummer
natur	24	80	5	70	56	9	41,5	28	0,5	15	6	6	31 MBG 88 10	010008830
grün	24	80	5	70	56	9	41,5	28	0,5	15	6	6	31 MBG 88 50	010008832
schwarz	24	80	5	70	56	9	41,5	28	0,5	15	6	6	31 MBG 88 70	010008833

Twin-Bottle-Guide, dehoplast® PE-1000

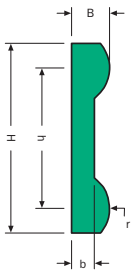

Farbe	B mm	H mm	b mm	h mm	r mm	Länge m	Artikelnummer	Bestellnummer
natur	10	50	6	37	10	6	31 TB 15 10	010008860
grün	10	50	6	37	10	6	31 TB 15 50	010008861
schwarz	10	50	6	37	10	6	31 TB 15 70	010008862

Schleißprofil, passend für Flachstahl 17 x 5,5 mm, dehoplast® PE-1000

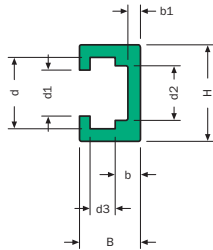

Farbe	B mm	H mm	b mm	b1 mm	d mm	d1 mm	d2 mm	d3 mm	Länge m	Artikelnummer	Bestellnummer
natur	14,5	23	6	3	17	11	13	6	6	31 SS 51 10	010008851
grün	14,5	23	6	3	17	11	13	6	6	31 SS 51 50	010008852
schwarz	14,5	23	6	3	17	11	13	6	6	31 SS 51 70	010008853

Schleißprofil, passend für Flachstahl 17 x 5,5 mm, dehoplast® PE-1000

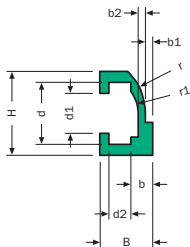

Farbe	B mm	H mm	b mm	b1 mm	b2 mm	d mm	d1 mm	d2 mm	r mm	r1 mm	Länge m	Artikelnummer	Bestellnummer
natur	14,5	23	6	2	2	17	11	6	16	10	6	31 SS 52 10	010008854
grün	14,5	23	6	2	2	17	11	6	16	10	6	31 SS 52 50	010008855
schwarz	14,5	23	6	2	2	17	11	6	16	10	6	31 SS 52 70	010008856

Schleißprofil, passend für Flachstahl 17 x 5,5 mm, dehoplast® PE-1000

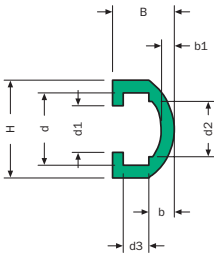

Farbe	B mm	H mm	b mm	b1 mm	d mm	d1 mm	d2 mm	d3 mm	Länge m	Artikelnummer	Bestellnummer
natur	14,5	23	6	3	17	11	13	6	6	31 SS 53 10	010008857
grün	14,5	23	6	3	17	11	13	6	6	31 SS 53 50	010008858
schwarz	14,5	23	6	3	17	11	13	6	6	31 SS 53 70	010008859

Snap-On-Profil, dehoplast® PE-1000

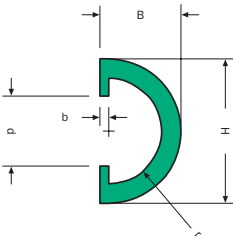

Farbe	B mm	H mm	b mm	d mm	r mm	Länge m	Artikelnummer	Bestellnummer
natur	14,6	26	1,6	12,6	9,5	6	31 SO 13 10	010008848
grün	14,6	26	1,6	12,6	9,5	6	31 SO 13 50	010008849
schwarz	14,6	26	1,6	12,6	9,5	6	31 SO 13 70	010008850

Mehrfachgelenkführung, dehoplast® PE-55, schwarz

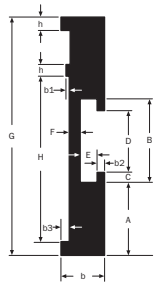

A	B	C	D	E	F	G	H	b	b1	b2	b3	h					Länge	Artikelnummer	Bestellnummer
mm	mm	mm	mm	mm	mm	mm	mm	mm	mm	mm	mm	mm					m		
30	51	8,0	35	6,5	6,5	115	80	20	2	3	4	6					2	1451 MFG 1	010009437
35	41	5,5	30	8,3	4,7	115	80	20	2	3	4	6					2	1451 MFG 2	010009438
35	41	5,5	30	8,3	4,7	105	68	20	2	3	4	6					2	1451 MFG 3	010009439
35	41	5,5	30	8,3	4,7	117	75	20	2	3	4	6					2	1451 MFG 4	010009440
35	41	5,5	30	8,3	4,7	110	73	20	2	3	4	6					2	1451 MFG 5	010009441
39	41	5,5	30	8,3	4,7	165	118	20	2	3	4	6					2	1451 MFG 6	010009442

Sonderprofile – Verfügbarkeit auf Anfrage

Sonderprofil CR 16, dehoplast® PE-1000

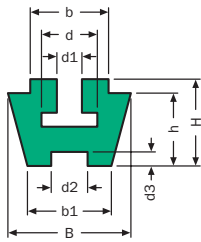

Farbe	B mm	H mm	b mm	b1 mm	h mm	d mm	d1 mm	d2 mm	d3 mm
natur	44	31	28	30	26	20	9	13	5
grün	44	31	28	30	26	20	9	13	5
schwarz	44	31	28	30	26	20	9	13	5

Sonderprofil D11/D12, dehoplast® PE-1000

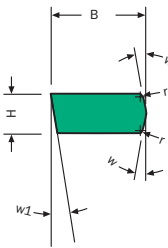

Farbe	B mm	H mm	r mm	w mm	w1 °
natur	19	8	0,5	10	9
grün	19	8	0,5	10	9
schwarz	19	8	0,5	10	9

Sonderprofil G 74, dehoplast® PE-1000

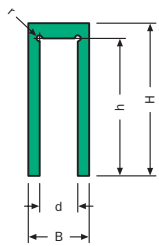

Farbe	B mm	H mm	h mm	d mm	r mm
natur	16	40	36	10	0,8
grün	16	40	36	10	0,8
schwarz	16	40	36	10	0,8

Sonderprofil G 07, dehoplast® PE-1000

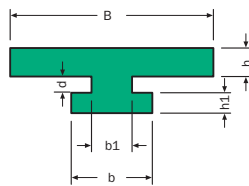

Farbe	B mm	b mm	b1 mm	h mm	h1 mm	d mm							
natur	50	20	10	7	5	4							
grün	50	20	10	7	5	4							
schwarz	50	20	10	7	5	4							

Sonderprofil H 05, dehoplast® PE-1000

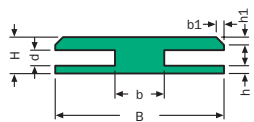

Farbe	B mm	H mm	b mm	b1 mm	h mm	h1 mm	d mm						
natur	65	14	19	3	3	3	6						
grün	65	14	19	3	3	3	6						
schwarz	65	14	19	3	3	3	6						

Sonderprofil P 43, dehoplast® PE-1000

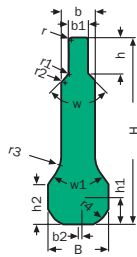

B mm	H mm	b mm	b1 mm	b2 mm	h mm	h1 mm	h2 mm	r mm	r1 mm	r2 mm	r3 mm	r4 mm	w °	w1 °
39,7	122,3	22,3	12,7	2,4	23,8	17,5	26	1	1,2	2,4	15,9	19	90	70

Sonderprofil RG 45, dehoplast® PE-1000

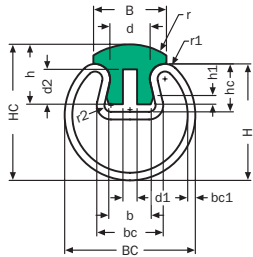

BC	HC	B	H	bc	bc1	hc	b	h	h1	d	d1	d2	r	r1	r2
mm	mm	mm	mm	mm	mm	mm	mm	mm	mm	mm	mm	mm	mm	mm	mm
60	62,5	33,5	53,5	30,5	3,5	22	19,5	27,5	4	18,5	6,5	16	30	6,9	3

Sonderprofil U 09, dehoplast® PE-1000

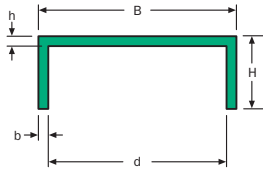

Farbe	B	H	b	h	d									
	mm	mm	mm	mm	mm									
natur	60	22	3	3	54									
grün	60	22	3	3	54									
schwarz	60	22	3	3	54									

Sonderprofil S 85, dehoplast® PE-1000

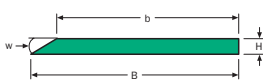

Farbe	B	H	b	w										
	mm	mm	mm	°										
natur	80	6	70	30										
grün	80	6	70	30										
schwarz	80	6	70	30										

Sonderprofil DT 19, dehoplast® PE-1000

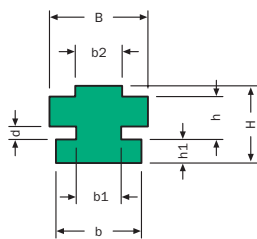

Farbe	B mm	H mm	b mm	b1 mm	b2 mm	h mm	h1 mm	d mm			
natur	23	18	20	10,5	11	10	5,5	3			
grün	23	18	20	10,5	11	10	5,5	3			
schwarz	23	18	20	10,5	11	10	5,5	3			

Sonderprofil U 08, dehoplast® PE-1000

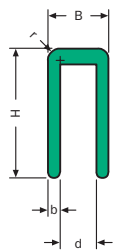

Farbe	B mm	H mm	b mm	d mm	r mm						
natur	15	32	3	9	3						
grün	15	32	3	9	3						
schwarz	15	32	3	9	3						

Kompakt-Kurvenführungen für Scharnierbandketten

(kettenschonend, verschleißfest, selbstschmierend, geräuschkämpfend, kompakt mit Gewindeinsatz M8, Messing)

TAB-Führung KT, dehoplast® PE-1000, schwarz

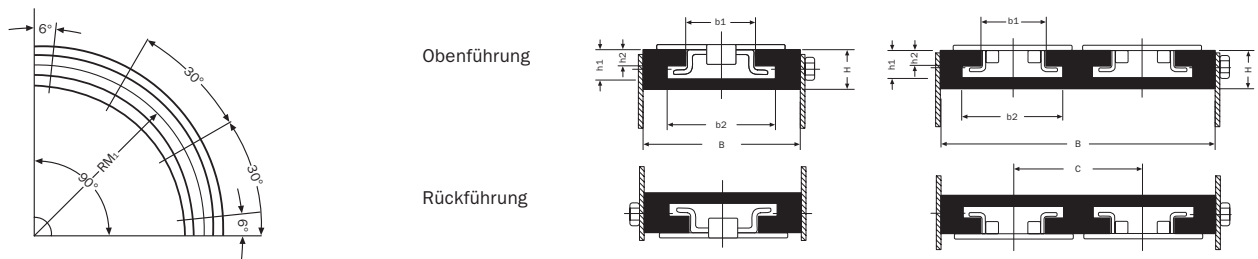

Bahnen	Kette Typ	B mm	b1 mm	b2 mm	H mm	h1 mm	h2 mm	RM1 mm	C mm	Artikelnummer	Bestellnummer
1	LF 880TAB-K325	100	44,5	70	25	19	10	500	90	1121 T013 050 1 90	010009270
2	SS 881TAB-K325	190								1121 T013 050 2 90	010009564
3	SSC 881TAB-K325	280								1121 T013 050 3 90	010009565
4		370								1121 T013 050 4 90	010009566
5		460								1121 T013 050 5 90	010009567
6		550								1121 T013 050 6 90	010009568
1	LF 880TAB-K450	125	44,5	70	25	19	10	610	120	1121 T018 061 1 90	010009569
1	LF 882TAB-K450	125	58,0	90	32	26	16	610	120	1121 T218 061 1 90	010009570
1	SS 881TAB-K750	200	44,5	70	25	19	10	610	195	1121 T030 061 1 90	010009571
1	LF 882TAB-K750	200	58,0	90	32	26	16	610	195	1121 T230 061 1 90	010009572
1	LF 880TAB-K325	100	44,5	70	25	19	10	860	90	1121 T013 086 1 90	010009271
1	SS 881TAB-K325							1220		1121 T013 122 1 90	010009573
1	SSC 881TAB-K325							1310		1121 T013 131 1 90	010009574

Schräglappenführung KS, dehoplast® PE-1000, schwarz

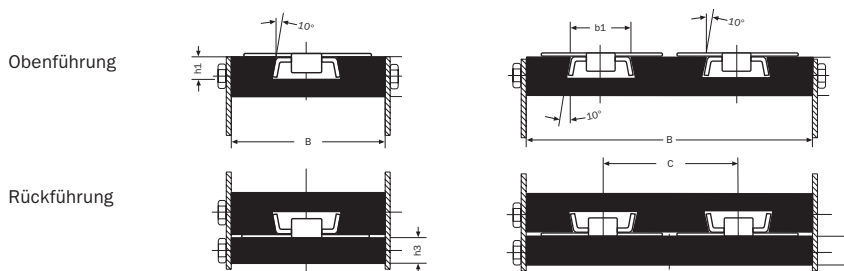

Bahnen	Kette Typ	B mm	b1 mm	H mm	h1 mm	h3 mm	RM1 mm	C mm	Artikelnummer	Bestellnummer
1	D 880-K325	100							1121 S013 050 1 90	010009272
2		190	41,4	25	18	16	500	90	1121 S013 050 2 90	010009557
3		280							1121 S013 050 3 90	010009558
1	D 880-K450	125	41,4	25	18	16	610	120	1121 S018 061 1 90	010009559
1	D 880-K325	100					860		1121 S013 086 1 90	010009560
1	LF 880-K325	100	41,4	25	18	16	1220	90	1121 S013 122 1 90	010009561
1	SS 881-K325	100					1310		1121 S013 131 1 90	010009562
1	SS 881-K750	200	41,4	25	18	16	610	195	1121 S030 061 1 90	010009563

Sonderabmessungen und gerade Führungen auf Anfrage verfügbar.

Einlaufgleitstück EG 100, dehoplast® PE-1000, schwarz

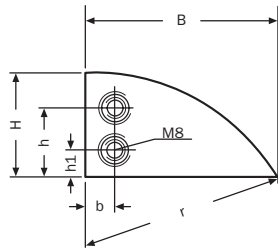

			B	H	b	h	h1	r					Länge	Artikelnummer	Bestellnummer
			mm	mm	mm	mm	mm	mm					mm		
			67	37	10	25	10	80					100	1121 EG 100	010008922
			67	37	10	25	10	80					2000	1121 EG 2000	010008923

Auf Anfrage mehrspurig, in anderen Radien oder als 2-m-Stange lieferbar.

**Ihre Probleme und Ansprüche
sind unsere Herausforderung**

Moderne Fertigungseinrichtungen ermöglichen eine präzise Herstellung von Fertigteilen nach Ihren Wünschen. Nutzen Sie unsere über 30-jährige Erfahrung im Zerspanungsbereich.

SIMONA weltweit

SIMONA AG

Teichweg 16
D-55606 Kirn
Phone +49 (0) 67 52 14-0
Fax +49 (0) 67 52 14-211
mail@simona.de
www.simona.de

Business Unit Industrie, Werbung & Hochbau

Phone +49 (0) 67 52 14-0
Fax +49 (0) 67 52 14-211
industry@simona.de

Business Unit Rohrleitungsbau

Phone +49 (0) 67 52 14-393
Fax +49 (0) 67 52 14-741
pipingsystems@simona.de

Business Unit Maschinenbau & Transporttechnik

Phone +49 (0) 27 23 772-144
Fax +49 (0) 27 23 772-266
engineering@simona.de

Werk I/II

Teichweg 16
D-55606 Kirn
Phone +49 (0) 67 52 14-0
Fax +49 (0) 67 52 14-211

Werk III

Gewerbestraße 1-2
D-77975 Ringsheim
Phone +49 (0) 78 22 436-0
Fax +49 (0) 78 22 436-124

Werk V

Würdinghauser Str. 53
D-57399 Kirchhundem
Phone +49 (0) 27 23 772-0
Fax +49 (0) 27 23 772-266

SIMONA S.A. Paris

Z.I. 1, rue du Plant Loger
F-95335 Domont Cedex
Phone +33 (0) 1 39 35 49 49
Fax +33 (0) 1 39 91 05 58
domont@simona-fr.com

SIMONA S.A. Lyon

Z.I. du Chanay
2, rue Marius Berliet
F-69720 Saint-Bonnet-de-Mure
Phone +33 (0) 4 78 40 70 71
Fax +33 (0) 4 78 40 83 21
lyon@simona-fr.com

SIMONA S.A. Angers

Z.I. 20, Bld. de l'Industrie
F-49000 Ecoflant
Phone +33 (0) 2 41 37 07 37
Fax +33 (0) 2 41 60 80 12
angers@simona-fr.com

SIMONA UK LIMITED

Telford Drive
Brookmead Industrial Park
GB-Stafford ST16 3ST
Phone +44 (0) 1785 22 24 44
Fax +44 (0) 1785 22 20 80
mail@simona-uk.com

SIMONA AG SCHWEIZ

Industriezone
Bäumlimattstrasse
CH-4313 Möhlin
Phone +41 (0) 61 8 55 90 70
Fax +41 (0) 61 8 55 90 75
mail@simona-ch.com

SIMONA S.r.l. ITALIA

Via Padana
Superiore 19/B
I-20090 Vimodrone (MI)
Phone +39 02 25 08 51
Fax +39 02 25 08 520
mail@simona-it.com

SIMONA IBERICA SEMIELABORADOS S.L.

Doctor Josep Castells, 26-30
Polígono Industrial Fonollar
E-08830 Sant Boi de Llobregat
Phone +34 93 635 41 03
Fax +34 93 630 88 90
mail@simona-es.com

SIMONA-PLASTICS CZ, s.r.o.

Zděbradská ul. 70
CZ-25101 Říčany-Jažlovice
Phone +420 323 63 78 3-7/-8/-9
Fax +420 323 63 78 48
mail@simona-plastics.cz
www.simona-plastics.cz

SIMONA POLSKA Sp. z o.o.

ul. H. Kamieńskiego 201-219
PL-51-126 Wrocław
Phone +48 (0) 71 3 52 80 20
Fax +48 (0) 71 3 52 81 40
mail@simona.pl
www.simona.pl

SIMONA FAR EAST LIMITED

Room 501, 5/F
CCT Telecom Building
11 Wo Shing Street
Fo Tan
Hongkong
Phone +852 29 47 01 93
Fax +852 29 47 01 98
sales@simona.com.hk

SIMONA AMERICA Inc.

64 N. Conahan Drive
Hazleton, PA 18201
USA
Phone +1 866 501 2992
Fax +1 800 522 4857
mail@simona-america.com
www.simona-america.com



Mit Erscheinen dieses Drucks verlieren frühere Ausgaben ihre Gültigkeit.
Maßgebliche Änderungen dieser Ausgabe finden Sie auf unserer Website www.simona.de.

Alle Angaben in diesem Prospekt entsprechen dem aktuellen Stand unserer Kenntnisse
zum Erscheinungsdatum. Irrtum und Druckfehler sind vorbehalten.

SIMONA AG

Teichweg 16

D-55606 Kirn

Phone +49 (0) 67 52 14-0

Fax +49 (0) 67 52 14-211

mail@simona.de

www.simona.de